



※各設備の備品はメーカー推奨位置へのお取り付けをさせていただいています。  
長期的使用を視野に入れた最善の取付位置となります。  
別途変更はお受けいたし兼ねますので予めご了承ください。

※商品改定、商品品番変更、在庫状況により予告なくカタログ内容が変わることがあります。  
予めご了承ください。

LIFE+

設備仕様

2026.01改訂  
GHOUSE

## 住宅設備

キッチンやお風呂、洗面、トイレの住宅設備機器のご選定にあたり、ショールーム見学へご訪問いただいております。ご来館予約日を設計担当へお知らせください。なお、ご選定頂いた情報やお見積りが弊社に届くまでにはお時間がかかります。

**LIXIL**

TEL : 0570-783-195



- ショールーム南港  
大阪市住之江区南港北1-7-62
- ショールーム大阪  
大阪市北区大深町4-20  
グランフロント  
大阪南館タワーA11階
- ショールーム箕面  
箕面市萱野4丁目5番45号

**TOTO**

TEL : 0120-43-1010



- 大阪ショールーム  
大阪市北区角田町8-1  
大阪梅田ツインタワーズ・  
ノース20階
- 堺ショールーム  
堺市北区百舌鳥西之町3-521
- 箕面ショールーム  
箕面市半町4-3-5
- 枚方ショールーム  
枚方市養父西町20-31

**Panasonic**



- ショールーム大阪  
大阪市中央区城見1丁目3-7  
松下IMPビル3階  
0800-170-3860
- ショールーム箕面  
箕面市坊島4丁目9番15号  
0800-170-3861
- ショールーム堺  
堺市西区鳳中町8丁3-5  
0570-087-118

**Takara standard**



- 大阪HDCショールーム  
大阪府大阪市北区大深町3番1号  
グランフロント大阪北館  
ナレッジキャピタル5F  
06-6359-1172
- 大阪ショールーム  
大阪府東大阪市長田東2-4-33  
06-6746-2311
- 枚方ショールーム  
大阪府枚方市招提元町4-20-1  
072-866-1105
- 北摂ショールーム  
大阪府箕面市稲1-1-10  
072-720-0220
- 南大阪ショールーム  
大阪府堺市西区鳳中町10丁8番地2  
072-275-8705

**GRAFTEKT**

(Web予約のみ受付)



- 大阪ショールーム  
大阪府大阪市北区大深町3-1  
グランフロント大阪タワーC15階

**EIDAI**

TEL : 06-6346-1011



- 梅田ショールーム  
大阪府大阪市北区梅田3-3-20  
明治安田生命大阪梅田ビル14階

オリジナルキッチン  
UTILIA-ユティリア-をご覧ください。

※WEBで空きがない場合は営業担当者へお声がけください。

**AICA**

TEL : 06-6265-6828



- 大阪ショールーム  
大阪市中央区南船場1丁目13番  
27号アイカビル

## 家具

家具家電パック指定家具メーカー

お見積り必要な場合ご相談ください。



### 関家具

- 大阪ショールーム  
大阪市中央区本町橋 2-14  
KDX レジデンス本町橋 2F  
06-6948-5216



### 東谷(アズマヤ) Room Essence

- Webカタログのみ



## カーテン

カーテンやシェード等窓廻り商品のご提案が可能です。

## ルームワン

- 大阪店  
大阪府大阪市中央区南本町3-4-7 第一住建御堂筋本町ビル1F  
0120-90-7548
- 大阪南ショールーム  
大阪府堺市北区中百舌鳥町2丁38 REZON中百舌鳥202  
0120-92-4526
- 枚方ショールーム【完全予約制】  
大阪府枚方市長尾家具町1-5 株式会社フジシ  
ショールーム内3F  
06-4963-8302 (大阪店)

## 外構

お家の計画とともに外構計画も進めて頂きます。



グランガーデン  
**GRAN GARDEN**

Gハウスが運営する外構事業です。  
ご興味のある方はご担当スタッフへ  
お声がけくださいませ。  
下記QRからご予約も承っております。



1



or



各社ショールームへご連絡の上ご予約をお願いいたします。  
特に「土」「日」「祝」はご予約が集中致します。  
ご予約可能日が1~2か月後になることもありますので早めのご予約をお願いいたします。

2



当日は  
①STYLE BOOK (このカタログ) ②ご検討中の間取り図面 ③メーカー様住宅設備のプレゼン  
の3点をお持ちください

3



当日、ショールーム到着の際は受付で「STYLE BOOK」内の連絡先カードをお渡しください。  
またショールームご担当者様から間取り図面や住宅設備のプレゼンを確認したいと尋ねられる場合があります。  
その際はご持参いただいた資料をお渡しいたしますようお願いいたします。

4

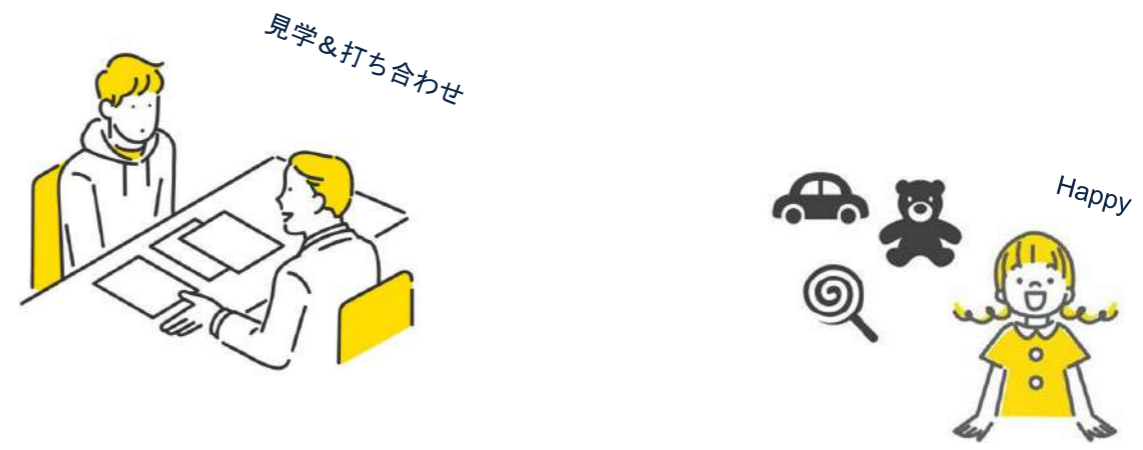

ご見学には1メーカー様につき、1~2時間程度ご見学時間を要します。  
ご見学後のご予定や、お持物のご準備など調整いただきますようお願いいたします。  
※キッズスペースの有無はメーカー様、ショールームにより異なります。  
お菓子やおもちゃなどをご準備いただくことをオススメいたします。

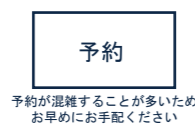

ショールームのお見積りを担当までお送りください。

データお預かり後、1~2週間ほどお見積り提案まで  
お時間がかかりますのでご注意ください。



下記の連絡先カードを切り取り、SRご担当者様にお渡しください。



<p><b>SRご担当者様</b></p> <p>この度はご案内ありがとうございます。 お客様お持ちのプレゼンor SR登録標準プレゼンにてご案内をお願いいたします。</p> <p>図面をお持ちでない場合は形状をお客様にお伺いの上ご案内をお願いいたします。 ※納まり関してはGハウス担当者と調整 お願いいたします。</p> <p>-見積の送付先- 会社：株式会社 Gハウス 設計部 住所：〒535-0022 大阪市旭区新森2-23-12 Mail : ghouse.ic@g-house.osaka.jp (見積用共有メールアドレスとなります)</p> <p><b>G HOUSE</b></p>	<p><b>SRご担当者様</b></p> <p>この度はご案内ありがとうございます。 お客様お持ちのプレゼンor SR登録標準プレゼンにてご案内をお願いいたします。</p> <p>図面をお持ちでない場合は形状をお客様にお伺いの上ご案内をお願いいたします。 ※納まり関してはGハウス担当者と調整 お願いいたします。</p> <p>-見積の送付先- 会社：株式会社 Gハウス 設計部 住所：〒535-0022 大阪市旭区新森2-23-12 Mail : ghouse.ic@g-house.osaka.jp (見積用共有メールアドレスとなります)</p> <p><b>G HOUSE</b></p>	<p><b>SRご担当者様</b></p> <p>この度はご案内ありがとうございます。 お客様お持ちのプレゼンor SR登録標準プレゼンにてご案内をお願いいたします。</p> <p>図面をお持ちでない場合は形状をお客様にお伺いの上ご案内をお願いいたします。 ※納まり関してはGハウス担当者と調整 お願いいたします。</p> <p>-見積の送付先- 会社：株式会社 Gハウス 設計部 住所：〒535-0022 大阪市旭区新森2-23-12 Mail : ghouse.ic@g-house.osaka.jp (見積用共有メールアドレスとなります)</p> <p><b>G HOUSE</b></p>	<p><b>SRご担当者様</b></p> <p>この度はご案内ありがとうございます。 お客様お持ちのプレゼンor SR登録標準プレゼンにてご案内をお願いいたします。</p> <p>図面をお持ちでない場合は形状をお客様にお伺いの上ご案内をお願いいたします。 ※納まり関してはGハウス担当者と調整 お願いいたします。</p> <p>-見積の送付先- 会社：株式会社 Gハウス 設計部 住所：〒535-0022 大阪市旭区新森2-23-12 Mail : ghouse.ic@g-house.osaka.jp (見積用共有メールアドレスとなります)</p> <p><b>G HOUSE</b></p>
--	--	--	--

<p><b>SRご担当者様</b></p> <p>この度はご案内ありがとうございます。 お客様お持ちのプレゼンor SR登録標準プレゼンにてご案内をお願いいたします。</p> <p>図面をお持ちでない場合は形状をお客様にお伺いの上ご案内をお願いいたします。 ※納まり関してはGハウス担当者と調整 お願いいたします。</p> <p>-見積の送付先- 会社：株式会社 Gハウス 設計部 住所：〒535-0022 大阪市旭区新森2-23-12 Mail : ghouse.ic@g-house.osaka.jp (見積用共有メールアドレスとなります)</p> <p><b>G HOUSE</b></p>	<p><b>SRご担当者様</b></p> <p>この度はご案内ありがとうございます。 お客様お持ちのプレゼンor SR登録標準プレゼンにてご案内をお願いいたします。</p> <p>図面をお持ちでない場合は形状をお客様にお伺いの上ご案内をお願いいたします。 ※納まり関してはGハウス担当者と調整 お願いいたします。</p> <p>-見積の送付先- 会社：株式会社 Gハウス 設計部 住所：〒535-0022 大阪市旭区新森2-23-12 Mail : ghouse.ic@g-house.osaka.jp (見積用共有メールアドレスとなります)</p> <p><b>G HOUSE</b></p>	<p><b>SRご担当者様</b></p> <p>この度はご案内ありがとうございます。 お客様お持ちのプレゼンor SR登録標準プレゼンにてご案内をお願いいたします。</p> <p>図面をお持ちでない場合は形状をお客様にお伺いの上ご案内をお願いいたします。 ※納まり関してはGハウス担当者と調整 お願いいたします。</p> <p>-見積の送付先- 会社：株式会社 Gハウス 設計部 住所：〒535-0022 大阪市旭区新森2-23-12 Mail : ghouse.ic@g-house.osaka.jp (見積用共有メールアドレスとなります)</p> <p><b>G HOUSE</b></p>	<p><b>SRご担当者様</b></p> <p>この度はご案内ありがとうございます。 お客様お持ちのプレゼンor SR登録標準プレゼンにてご案内をお願いいたします。</p> <p>図面をお持ちでない場合は形状をお客様にお伺いの上ご案内をお願いいたします。 ※納まり関してはGハウス担当者と調整 お願いいたします。</p> <p>-見積の送付先- 会社：株式会社 Gハウス 設計部 住所：〒535-0022 大阪市旭区新森2-23-12 Mail : ghouse.ic@g-house.osaka.jp (見積用共有メールアドレスとなります)</p> <p><b>G HOUSE</b></p>
--	--	--	--



※イメージです。

#### 扉柄

##### CT20シリーズ\*



ソフトウォール ナット柄   ソフトチーク柄   ナチュラル チェスナット柄   ホワイト アッシュ柄   グレー オーク柄

##### CH20シリーズ\*



ヴィンテージ メタル柄   ヴィンテージ ブラウン柄   スクラッチ メタル柄   アース ホワイト

##### CP20シリーズ\*



アルペロ ブラック   アルペロ ホワイト

##### CL20シリーズ\*

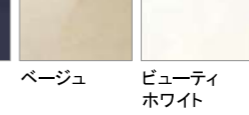

ネイビー   ベージュ   ビューティ ホワイト

##### CG10シリーズ\*

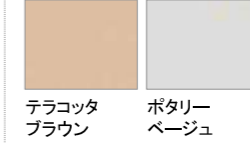

テラコッタ ブラウン   ポタリー ベージュ

##### CD10シリーズ\*

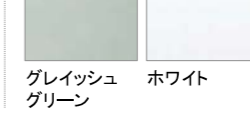

グレイッシュ グリーン

##### CI10シリーズ\*



ホワイト

##### ハンドル取っ手



##### 7ルライン取っ手



引出しはハンドル取っ手、開き扉はつまみ取っ手がつきます。

#### レンジフード



**スクエアセンターフードSタイプ W900mm**  
常時換気 シルバー色  
LED照明 リモコン対応 さっとれるファン  
<JUAS11AHWZM>



【さっとれるファン】  
ワンタッチで着脱して  
水洗いできます。



改正建築基準法で定められたシックハウス対策のための、常時換気モードを設定しました。

#### 加熱機器



**フラットワイドコンロ シリーズ**  
トリプルワイドIH(グリルレスタイプ) W900mm  
鉄・ステンレス対応  
トッププレート色: 石目調ブラック  
<JUAS13EB4E3K>



横一列にIHが並んでいるので、同時に3つの料理ができ、手前スペースは下ごしらえや盛り付けに有効活用できます。

#### シンク



**ラクするシンク**  
洗剤ラック付  
汚れが落ちやすく、傷にも強い、おそうじしやすい。スゴビカ素材(有機ガラス系)  
幅799×奥行最大510/最小402×深さ194mm



スキマレスなので  
さっとひとふき。



洗剤ラックを縦横  
自由に置ける。

##### カラーバリエーション



#### 水栓金具



**フロントセンサー水栓**  
手元センサーで出し止めできる  
キッチン空間に溶け込む水栓  
<JUA08FPSTDA2>



**コンパクトなセンサー搭載**  
上センサーに手をかざすだけで水の出し止めをコントロール。10分間連続使用した場合は自動的に止水。



裏面ボタンで直流とシャワーを切替え。

直流   サラサラ   ワイドシャワー

#### フロアユニット

収納パーツを標準装備。フルオープンスライドレールソフトクローリング機構

静かに閉まります。

調理家電をさっと使える「クッキングコンセント」

手元にコンセントがあると、調理家電をさっと使えて便利。

シルバー色  
シンク下ユニットのコンセント。  
水割れからコンセントを守る形状。

#### 適材適所に収納できるから使いやすい。

スマートパレット  
フッシュオープン式です。

包丁差し  
ロック機構付の包丁差しが付いています。

シンク下スライド  
・包丁差し・まな板スタンド  
・多目的ボックス・内引出し

コンロ下マルチワイドIH・トリプルワイドIH/ガス用  
・スパイスボックス・調味料トレイ  
・多目的ボックス・ポルトトレイ

#### カウンター



グラニュールホワイト

#### カウンター高さ

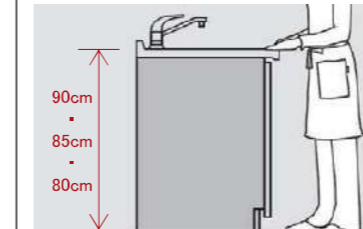

**カウンター高さ**  
身長に合わせてカウンターの高さを選んで、身体に負担の少ないキッチンに。

#### 対面プラン

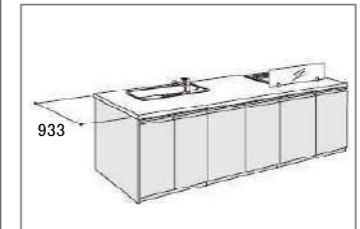

933

**ダイニング側 オール収納タイプ**  
収納: 開き戸/カウンター: 奥行933mm  
※部位により柄目の方向が異なる場合があります。

#### 食器洗い乾燥機



**食器洗い乾燥機 深型**  
ステンレス・扉材仕様  
上面操作タイプ/シルバー色  
<JUAS45MD9W2>



※イメージです。

### 扉柄

#### CT20シリーズ\*



ソフトウォール ナット柄   ソフトチーク柄   ナチュラル チェスナット柄   ホワイト アッシュ柄   グレー オーク柄

#### CH20シリーズ\*



ヴィンテージ メタル柄   ヴィンテージ ブラウン柄   スクラッチ メタル柄   アース ホワイト

#### CP20シリーズ\*



アルペロ ブラック   アルペロ ホワイト

#### CL20シリーズ\*

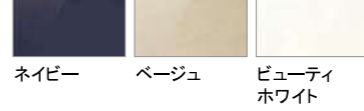

ネイビー   ベージュ   ビューティ ホワイト

#### CG10シリーズ\*



テラコッタ ブラウン   ボタリー ベージュ

#### CD10シリーズ\*

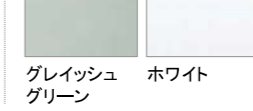

グレイッシュ グリーン

#### CI10シリーズ\*



ホワイト

#### ハンドル取っ手



#### アルミイン取っ手



#### ハンドル取っ手+つまみ取っ手



引出しはハンドル取っ手、開き扉はつまみ取っ手がつきます。

### レンジフード



**スクエアサイドフードSタイプ W900mm**  
常時換気 シルバー色  
LED照明 リモコン対応 さっとれるファン  
<JUAS12AHWZM>



【さっとれるファン】  
ワンタッチで着脱して  
水洗いできます。



改正建築基準法で定められたシックハウス対策のための、常時換気モードを設定しました。

### 加熱機器



**フラットワイドコンロ シリーズ**  
トリプルワイドIH(グリルレスタイプ) W900mm  
鉄・ステンレス対応  
トッププレート色: 石目調ブラック  
<JUAS13EB4E3K>



横一列にIHが並んでいるので、同時に3つの料理ができ、手前スペースは下ごしらえや盛り付けに有効活用できます。

### シンク



**ラクするーシンク**  
洗剤ラック付  
汚れが落ちやすく、傷にも強い、おそうじしやすい。スゴピカ素材(有機ガラス系)  
幅799×奥行最大510/最小402×深さ194mm



スキマレスなので さっとひとふき。



洗剤ラックを縦横自由に置ける。

カラーバリエーション



### 水栓金具



**エコカチット水栓**  
**フロントセンサー水栓**  
手元センサーで出し止めできる  
キッチン空間に溶け込む水栓  
<JUA08FPSTDA2>

### 食器洗い乾燥機



**食器洗い乾燥機 深型** **ECONAVI**  
ステンレス・扉材仕様  
上面操作タイプ/シルバー色  
<JUAS45MD9W2>

#### フロアユニット

収納パーツを標準装備。フルオープンスライドレールソフトクローリング機構

静かに閉まります。

調理家電をさっと使える「クッキングコンセント」

手元にコンセントがあると、調理家電をさっと使えて便利。

#### 適材適所に収納できるから使いやすい。

スマートパレット フッシュオープン式です。

包丁差し ロック機構付の包丁差しが付いています。

#### シンク下スライド

・包丁差し・まな板スタンド  
・多目的ボックス・内引出し

#### コンロ下マルチワイドIH・トリプルワイドIH/ガス用

・スパイスボックス・調味料トレイ  
・多目的ボックス・ポルトトレイ

### カウンター



グラニールホワイト

### カウンター高さ

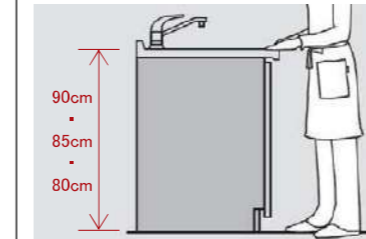

**カウンター高さ**  
身長に合わせてカウンターの高さを選んで、身体に負担の少ないキッチンに。

### 対面プラン

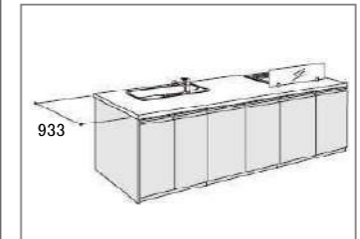

**ダイニング側 オール収納タイプ**  
収納: 開き戸/カウンター: 奥行933mm  
※部位により柄目の方向が異なる場合があります。

### キッチンボード



■ライトナイフ柄  
鏡面  
キッチンボード(3mm厚)  
調理の際の油ハネや汚れからキッチンの壁面を保護するキッチンボード。



カウンター高さ 850mm

※画像はイメージです。組合せなどはお見積書をご確認ください。

### ユニット・レール

扉柄ストッカー  
ダンパーが衝撃を吸収して静かに閉まるフルオープンスライドレールのソフトクロージング機構です。

画像はオプション選択された場合に底板ステンレス貼りが可能な範囲です(選択ユニットのみ)

ユニット内装色はスーパーホワイト色です。  
選択プランの詳細は見積等でご確認ください。

### フード

常時換気  
スマートフードII  
シルバー色(S)・上幕板シルバー・LED照明・フィルター付。

お手入れラクなコンパクト整流板、凹凸がなだらかで拭きやすい内フード。「お手入れ」がしやすいスタイリッシュデザインのフードです。

### シンク

ラクするーシンク  
ホワイト  
付属品:洗剤ラック

汚れや傷に強く、お掃除しやすいスゴビカ素材(有機ガラス系)です。

### 加熱機器

JUAS13EB4E3K  
トリプルワイドIH  
鉄・ステンレス対応  
グリルなし、ユニット操作部シルバー用

※写真はS13EB4S3K  
3つ横並びで、手前スペースもひろびる。カウンターとの段差が小さくお掃除しやすい設計です。

### 扉柄・取っ手バリエーション

CT20シリーズ(木目)				
ソフトウォール ナット柄[TT]	ソフトチーク柄 [TC]	ナチュラルチェス ナット柄[TJ]	ホワイト アッシュ柄[TU]	グレーオーク柄 [TR]
CH20シリーズ(抽象柄)				
ヴァンテージ メタル柄[HQ]	ヴァンテージ ブラウン柄[HX]	スクラッチ メタル柄[HP]	アースホワイト [HL]	
CP20シリーズ(木目・鏡面)		CL20シリーズ(単色・鏡面)		
アルペロ ブラック[PV]	アルペロ ホワイト[PF]	ネイビー [LC]	ベージュ [LB]	ビューティ ホワイト[LW]
[HAN]	[HAE]	[HCD]	[HCE]	[HDA]
[HDE]	[LCA]	[LCK]	[MJD]	[MJE]
[MJG]	取っ手は11種類からお選びいただけます			

### ご提案プラン

- 扉柄  
CL20シリーズ  
鏡面  
ビューティホワイト(LW)
- カウンター柄  
人造大理石  
グラニューホワイト(YS)
- 取っ手  
ライン取っ手  
シルバー(LCA)

### 水栓金具

エコチャット水栓  
フロントセンサー水栓  
シンプルなデザインながらも多くの機能が充実

節湯 C1 節湯 A1

### 特長

キッチンボード [3mm厚]  
ライトナイーブ柄  
ホワイト(YZ)鏡面

食器洗い乾燥機  
JUAS45MD9W2  
深型 幅450mm、上面操作タイプ、扉材仕様

クッキングコンセント (シルバー)  
手元のコンセントで、素早く簡単に調理家電が使いこなせます。便利な小物フック付き。



カウンター高さ 850mm

※画像はイメージです。組合せなどはお見積書をご確認ください。

ユニット・レール



扉柄ストッカー  
ダンパーが衝撃を吸収して静かに閉まるフルオープンスライドレールのソフトクロージング機構です。



ユニット内装色はスーパーホワイト色です。  
選択プランの詳細は見積等でご確認ください。

フード



常時換気  
スマートフードII  
シルバー色(S)・上幕板シルバー・LED照明・フィルター付。



お手入れラクなコンパクト整流板、凹凸がなだらかで拭きやすい内フード。「お手入れ」がしやすいスタイリッシュデザインのフードです。

シンク



ラクするーシンク  
ホワイト  
付属品:洗剤ラック



汚れや傷に強く、お掃除しやすいスゴビカ素材(有機ガラス系)です。

加熱機器



JUAS13EB4E3K  
3つ横並びで、手前スペースもひろびる。カウンターとの段差が小さくお掃除しやすい設計です。



※写真はS13EB4S3K

扉柄・取っ手バリエーション

CT20シリーズ(木目)

ソフトウォール ナット柄[TT]    ソフトチーク柄 [TC]    ナチュラルチェス ナット柄[TJ]    ホワイト アッシュ柄[TU]    グレーオーク柄 [TR]

CH20シリーズ(抽象柄)

ヴァンテージ メタル柄[HQ]    ヴァンテージ ブラウン柄[HX]    スクラッチ メタル柄[HP]    アースホワイト [HL]

CP20シリーズ(木目・鏡面)

アルペロ ブラック[PV]    アルペロ ホワイト[PF]

CL20シリーズ(単色・鏡面)

ネイビー [LC]    ベージュ [LB]    ビューティ ホワイト[LW]

取っ手は11種類からお選びいただけます

[HAN] [HAE] [HCD] [HCE] [HDA] [HDE] [LCA] [LCK] [MJD] [MJE] [MJG]

※価格が異なります  
\*引出しにはハンドル取っ手、開き扉にはつまみ取っ手がつきます。(トールハンドル除く)

ご提案プラン

■扉柄  
CL20シリーズ  
鏡面  
ビューティホワイト(LW)

■カウンター柄  
人造大理石  
グラニューホワイト(YS)

■取っ手  
ライン取っ手  
シルバー(LCA)

水栓金具



エコカッチ水栓  
フロントセンサー水栓  
シンプルなデザインながらも多くの機能が充実

特長

キッチンボード [3mm厚]  
ライトナイーブ柄  
ホワイト(YZ)鏡面

食器洗い乾燥機  
JUAS45MD9W2  
深型 幅450mm、上面操作タイプ、扉材仕様

クッキングコンセント (シルバー)  
手元のコンセントで、素早く簡単に調理家電が使いこなせます。便利な小物フック付き。

キッチン

※下記イラストは参考イメージとなります。



キッチン アイランド

仕様

キッチン	
レイアウト	アイランド
サイズ	W2600×D910×H860 厚さ:40mm
向き	シンクが右
壁付設定	
アイランド	壁付なし



※天板の厚さ40mmが標準です。薄型天板(厚さ11mm)をご希望の場合は別途費用を頂戴いたします。  
 ※2階設置以上の場合は取り付け費用がかかります。  
 ※カップボードはオプションです。  
 ※グラフィテクトカタログ記載分のキッチン形状は差額なしでご選択いただけます。

カラー・把手

アイランド

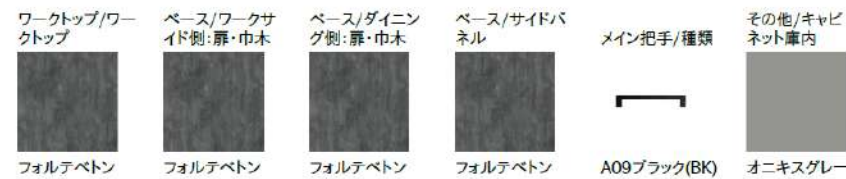



フラット対面型プラン W=2590mm×D=900mm×H=850mm 【シンクC48】

扉カラー 高圧メラミン化粧板

●マット

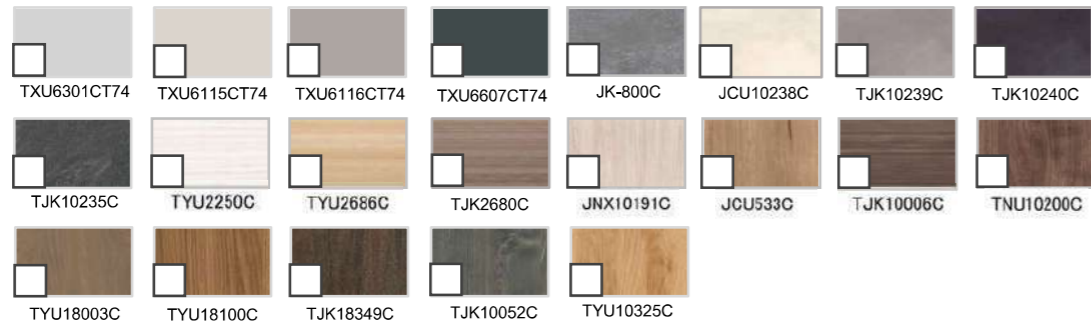

●鏡面

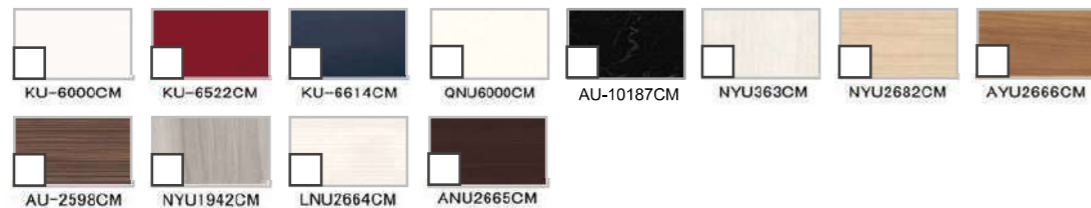

引手

●レール引手



シルバー

台輪カラー

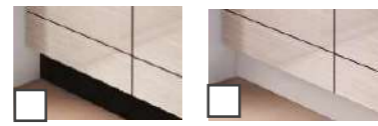

ダークブラウン

ホワイト

ワークトップ：クォーツストーン天然水晶人造石



ブランソルベ ジュエルシルバー ホワイトクレイ オリーブロッシュ サンディヘイズ ジュエルブラック

シンク：ステンレス



クォーツストーン天然水晶人造石

クォーツストーン天然水晶人造石

90%が天然の水晶から成るクォーツストーン。独特の立体感と手触り、質感、光沢が魅力の素材です。



水栓金具

浄水器内蔵タッチレス水栓



節水 A1 節水 C1 節水 B LC122MN-3NN801

IHヒーター

2口IHヒーター+1口ラジエントヒーター



CS-G321MS

間口 60cm  
両面焼きグリル

フェイスカラー  
シルバー  
トッププレートカラー  
シルバー

グリル  
あみ焼き

レンジフードファン

SVNS 汚れる部分をホーローでガード。お手入れのしやすさを徹底追及。



親水性  
ガラス  
フィルター  
ホーロー  
整流板

タッチ  
スイッチ  
LED  
照明

間口90cm  
排気タイプ

キャビネット



足元スライドタイプ

ストック類や普段使わない物を分類して収納できます。



リビング側パネルタイプ  
(エッジ有り)



ソフトクローズレールL仕様  
引出しにかかる力を自動調節して静かに閉まり中の収納物もダメージがなく安心です。



ホーロー底板  
引出しの底板も高品位ホーロー。醤油染みなども水拭きで汚れが落ちます。

ホーローキッチンパネルHタイプ



※小物はオプション対応品となります。

壁の油污れや水ハネも、サッとキレイ！

マグネットだから  
取り付け＆取り外し自由自在！



HRW: ロッシュホワイト

HNB: ライトベージュ

HNW: マイルドホワイト

HRB: ロッシュベージュ

食器洗い乾燥機



EW-45RD1S  
(深型/フレーム有りタイプ)

食器収納容量  
44点 7コース

深型タイプで大容量です。

乾燥専用ヒーター W除菌 取っ手もラクトア 調理器具コース

周辺収納

間口180cm高さ85cm



Image photo

扉カラー 高圧メラミン化粧板

●マット



●鏡面

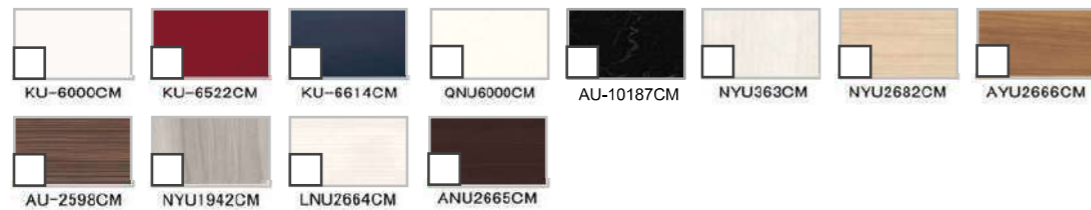

引手

●レール引手



シルバー

台輪カラー



ダークブラウン

ホワイト

ワークトップ：メラミン



JCU533C : ヒッコリーミディアム  
TYU18100C : スモーキーエルム  
TJK18349C : オークダークブラウン  
JK-800C : ディープグレー  
TJK10240C : サンドブラック

フロアキャビネット



3段引出しタイプ  
間口90cm奥行45cm高さ85cm



片面エンドパネル有

メラミンカウンター



食器棚も色を合わせて、リビング全体をうまくコーディネート。

キャビネット



ソフトクローズレール仕様  
引出しにかかる力を自動調節して  
静かに閉まり中の収納物も  
ダメージがなく安心です。



ホーロー底板  
引出しの底板も  
高品位ホーロー。  
醤油染みなども  
水拭きで汚れが落ちます。



キッチンと同じ色で合わせることも、食器棚だけ色を変えることもできます。  
お好みのキャビネットを組み合わせ、生活スタイルに合った食器棚をプランできます。



フラット対面型プラン W=2590mm×D=900mm×H=850mm 【シンクC48】

扉カラー (ホーロー)

●グループ1



●グループ2



引手

●レール引手



モール

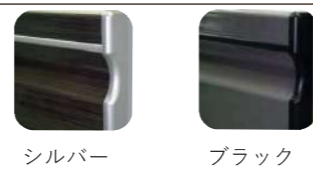

ワークトップ：ステンレス (パイブレーション加工)



シンク：ステンレス



ステンレストップ

パイブレーション加工

表面に渦状の模様をつける研磨加工でマットな質感に仕上がり特徴的なワークトップになります。



らくエルシンク(ステンレス)

ゆったり洗エル!



L型バーで家事がらくになる!



小物置き (標準仕様)

水栓金具

浄水器内蔵タッチレス水栓



節水 A1   節水 C1   節水 B   LC122MN-3NN801

IHヒーター

2口IHヒーター+1口ラジエントヒーター



CS-G321MS

間口 60cm

両面焼きグリル

フェイスカラー

シルバー

トッププレートカラー

シルバー

グリル  
あみ焼き

レンジフードファン

SVNS 汚れる部分をホーローでガード。お手入れのしやすさを徹底追及。



親水性  
グリス  
フィルタ

ホーロー  
整流板

タッチ  
スイッチ

LED  
照明

間口90cm  
排気タイプ

キャビネット (ホーロー)

ホーローキャビネット

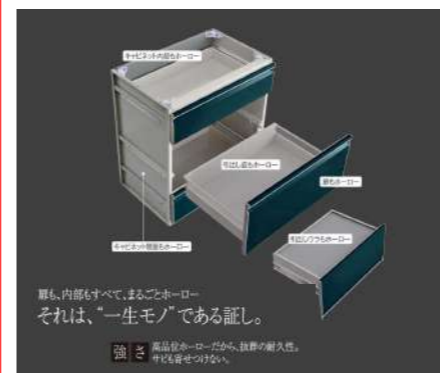

足元スライドタイプ

ストック類や普段使わない物を分類して収納できます。

リビング側パネルタイプ

ソフトクローズレール仕様 引出しにかかる力を自動調節して静かに閉まり中の収納物もダメージがなく安心です。

ホーローキッチンパネルHタイプ

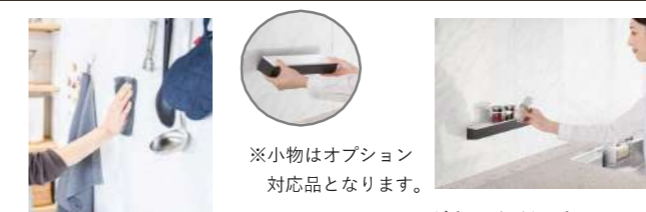

壁の油汚れや水ハネも、サッとキレイ!

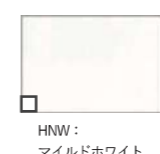
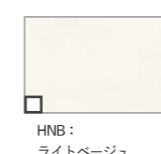

食器洗い乾燥機



EW-45R2S (浅型/フレーム有りタイプ) 操作部：シルバー

食器収納容量 40点

6 コース

ターボ噴射 W除菌 低騒音設計 乾燥専用ヒーター

周辺収納

間口180cm高さ85cm



Image photo

扉カラー（ホーロー）

●グループ1



TVF :  
スタックグレー



TTG :  
コンクリートグレー



TZW :  
ホワイトアッシュ



TZV :  
グレージュアッシュ



TIU :  
チェスナットミディアム



TWQ :  
ウォルナットブラック

●グループ2



TSW :  
ホワイト



TSI :  
フローラルアイボリー

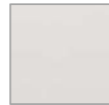

TSF :  
ライトグレー



TSJ :  
ブルーグリーン

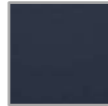

TSN :  
ダークブルー



TSQ :  
ブラック



TMF :  
マットホワイトグレー



TMT :  
マッページュ

引手

●レール引手



シルバー



ブラック

ワークトップ：人造大理石



ソリッドベージュ



ソリッドライトグレー



ソリッドホワイト

モール



シルバー



ブラック

フロアキャビネット



3段引出しタイプ

間口90cm奥行45cm高さ85cm



片面エンドパネル有

人造大理石トップ

アクリル人造大理石

最高級クラスの人造大理石ならではの落ち着いた雰囲気と滑らかな質感。上質なキッチン空間を演出します。



キャビネット



ソフトクローズレール仕様

引出しにかかる力を自動調節して静かに閉まり中の収納物もダメージがなく安心です。



ホーロー底板

引出しの底板も高品位ホーロー。醤油染みなども水拭きで汚れが落ちます。

食器棚も色に合わせて、リビング全体をうまくコーディネート。



キッチンと同じ色で合わせることも、食器棚だけ色を変えることもできます。お好みのキャビネットを組み合わせ、生活スタイルに合った食器棚をプランできます。



フラット対面型プラン W=2590mm×D=900mm×H=850mm 【シンクC48】

扉カラー (ホーロー)

●グループ1



●グループ2



引手

●レール引手

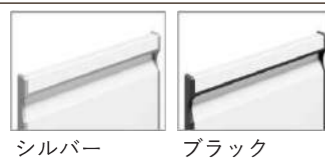

モール

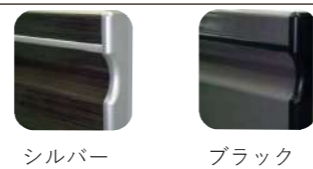

シンク：アクリル人造大理石



ワークトップ：アクリル人造大理石 (モデルート込み)

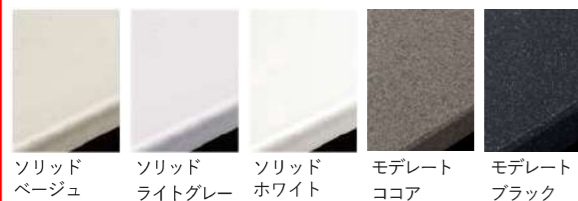

人造大理石トップ

アクリル人造大理石

最高級クラスの人造大理石ならではの落ち着いた雰囲気と滑らかな質感。上質なキッチン空間を演出します。



家事らくシンク(アクリル人造大理石)

「洗う、調理、片づける」をスムーズにする2層のアクリル人造大理石シンク。



まな板VAE

MOVIE



水栓金具

浄水器内蔵タッチレス水栓



節湯 A1 節湯 C1 節湯 B LC122MN-3NN801

IHヒーター

2口IHヒーター+1口ラジエントヒーター



CS-G321MS

間口 60cm  
両面焼きグリル

フェイスカラー  
シルバー  
トッププレートカラー  
シルバー

グリル  
あみが焼き

レンジフードファン

SVNS 汚れる部分をホーローでガード。お手入れのしやすさを徹底追及。



親水性  
ガラス  
フィルタ

ホーロー  
整流板

間口90cm  
排気タイプ

キャビネット (ホーロー)

ホーローキャビネット



足元スライドタイプ  
ストック類や普段使わない物を分類して収納できます。

リビング側パネルタイプ

ソフトクローズレール仕様  
引出しにかかる力を自動調節して静かに閉まり中の収納物もダメージがなく安心です。

ホーローキッチンパネルHタイプ



壁の油污れや水ハネも、サッとキレイ！

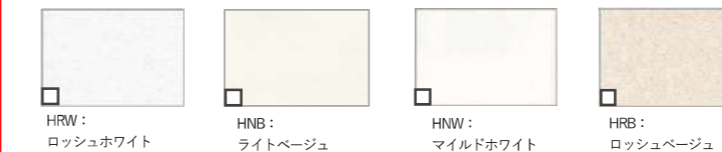

HRW: ロッシュホワイト

HNB: ライトベージュ

HNW: マイルドホワイト

HRB: ロッシュベージュ

マグネットだから  
取り付け＆取り外し自由自在！

※小物はオプション  
対応品となります。

食器洗い乾燥機



EW-45RD1S  
(深型/フレーム有りタイプ)

食器収納容量  
44点

7  
コース

深型タイプで大容量です。

乾燥専用ヒーター W除菌 取っ手もラクトア 調理器具コース

周辺収納

間口180cm高さ85cm



Image photo

扉カラー（ホーロー）

●グループ1



TVF :  
スタックグレー



TZV :  
グレージュアッシュ



TMF :  
マットホワイトグレー



TTG :  
コンクリートグレー



TIU :  
チェスナットミディアム



TMT :  
マッページュ



TZW :  
ホワイトアッシュ



TWQ :  
ウォルナットブラック

●グループ2



TSW :  
ホワイト



TSJ :  
ブルーグリーン



TSI :  
フローラルアイボリー



TSN :  
ダークブルー



TSF :  
ライトグレー



TSQ :  
ブラック

引手

●レール引手



シルバー



ブラック

モール



シルバー



ブラック

ワークトップ：アクリル人造大理石（モデレート込み）



ソリッド  
ベージュ    ソリッド  
ライトグレー    ソリッド  
ホワイト    モデレート  
ココア    モデレート  
ブラック

フロアキャビネット



3段引出しタイプ

間口90cm奥行45cm高さ85cm



片面エンドパネル有

人造大理石トップ

アクリル人造大理石（モデレート込み）

最高級クラスの人造大理石ならではの落ち着いた雰囲気と滑らかな質感。上質なキッチン空間を演出します。



キャビネット



ソフトクローズレール仕様

引出しにかかる力を自動調節して静かに閉まり中の収納物もダメージがなく安心です。



ホーロー底板

引出しの底板も高品位ホーロー。醤油染みなども水拭きで汚れが落ちます。

食器棚も色を合わせて、リビング全体をうまくコーディネート。



キッチンと同じ色で合わせることも、食器棚だけ色を変えることもできます。お好みのキャビネットを組み合わせ、生活スタイルに合った食器棚をプランできます。

※カップボードはオプションです。



※CG合成によるイメージ画像です。実物とは異なる場合があります。

### ■ 扉カラー グループ 1

<b>スタック</b> KP1/ブラックスタック VP1/グレージュスタック WP1/ホワイトスタック		<b>エアリイパステル</b> WPO/エアリイホワイト	
<b>クリエカラー</b> AQ1/クリエオーク UQ1/クリエモカ		<b>ラスティックウッド</b> HQ1/クリエアイビーリー AQ0/ブレンウオールド IQ0/ラスティックアッシュ NQ0/ラスティックオーク	

### ■ 取手 ※取手もお選び頂けます。

--	--	--	--	--	--	--	--	--	--	--	--

### ■ ワークトップ: セラミック <グループ 3>

※スリムデザインではありません

--	--	--	--	--	--

○セラミックトップはグループによってデザインが異なります。写真はグループ4(スリムデザイン)になります。

### ■ シンク: ステンレス



ステンレス

### ■ セラミックトップ

焼きものならではの繊細で味わい深い表情。



※表面の模様や柄は1枚ごとに異なります。※框の前面はセラミック製ではありません。



※写真はイメージです。テクスチャーが際立つ重厚なデザイン。

熱やキズ、汚れに、優れた耐久性を発揮するセラミック。

### ■ スキットシンク

シンクの中のお手入れもシンクまわりの片づけも、スキットとはかどるシンクです。

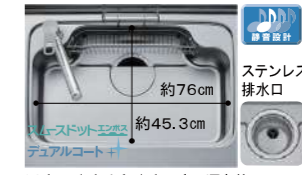

※表示寸法は内寸法です。深さ約19.5cm ※水栓の位置は左右が選べます。まな板スタンド付ワイヤーポケット

**ナイアガラフロー方式**  
独自の底面形状と段差のコンビネーションで、シンクの奥の段差に向けて汚れやゴミをスムーズに洗い流せます。

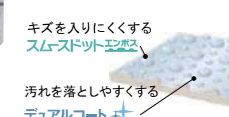

キズを入りにくくするスムースドット+デュアルコート+  
ダブルの効果でお手入れをさらにラクにする、デュアルコート付き。

### ■ 水栓金具



タッチレス水栓ナビッシュ シンプルタイプ B5・エコハンドル SFNAB451SYJG5 一般地用 P59 LIXIL製

### ■ 食器洗い乾燥機



シルバー 浅型タイプ(扉材仕様) L05 RKW405GPM5VJG リンナイ製

### ■ IHヒーター



トップ:ブラック フェイス:シルバー トップ間口 60cm レンジフード連動なし 2口IH+ラジエント・スタンダードタイプ(無水両面焼グリル) HTSK6ASK R48 日立パワーソリューションズ製

### ■ レンジフード



ブラック シルバー ホワイト 加熱機器連動付(照明連動なし) 富士工業製 サイドマントルHVRタイプ SHMHR931SIR J90 SHMHR931WR J91 SHMHR931KR B19

### ■ シンク用キャビネット



メラミン底板 スライドストッカー(ポケットなし)

### ■ キッチンコンセント



※コンセントカラーは、取手の色に合わせて設定されています。

### ■ 食器洗い乾燥機用キャビネット



メラミン底板 スライドストッカー スマートトレイ付・3段出し浅型用

### ■ コンロ用キャビネット



メラミン底板 スライドストッカー グリル付用(ポケットなし)

### ■ 木製キャビネットカラー



カラーバリエーション スノーホワイト スレートグレー ※木製キャビネットのカラーです。

### ■ ダイニング側仕様



テーブルタイプ

### ■ キッチンパネル

油汚れが簡単に落として、お手入れしやすい。



【MEシリーズ】 BW:フレンチホワイト BX:フサドホワイト BV:フサドベージュ

### ■ ワークトップ高さ

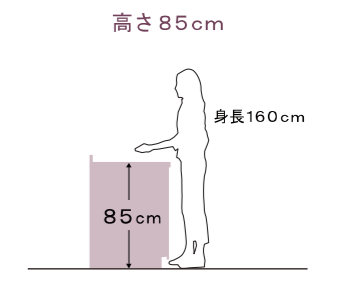

高さ 85cm 身長160cm

※各写真・イラストはイメージです。見積内容とは異なる場合がありますので、ご注意ください。

◆ご注意とお願い  
 ・写真は印刷のため、実際の色と異なる場合がございます。現物またはサンプルなどにてご確認ください。  
 ・商品によっては、予告なく改良、仕様変更などを行う場合がありますので、ご了承ください。  
 ・主要部材、アイテムの掲載につき、ご提案プランの詳細は見積書や図面にてご確認ください。  
 ・掲載内容及び写真・図版の無断掲載はたかくお断りします。(許可なく転載・流用した場合、損害賠償が発生します。)



### ■ 人造大理石トップ



耐久性にも優れた  
人造大理石トップです。

※写真はブラックストーンを事例に  
特徴を示しております。



※写真はブラックストーンです。

優れた耐熱性を  
実現。

汚れが染み込み  
にくい。

### ■ ひろびろラクリーンスINK

汚れにもキズにも強い、高性能なステンレスシンクをご用意しました。



#### ひろびろシンク

間口が広いので、まな  
板や大きな鍋もラクに  
洗えます。



#### てまなし排水口

※表示寸法は内寸法です。深さ約20cm  
※水栓の位置は左右が選べます。



排水口のリングをなく  
し、内側もステンレス  
まな板スタンド付  
ワイヤーポケット

お手入れが簡単です。

### ■ 水栓金具



水が広がる  
“ひろびろシャワー”  
で、洗い物を  
スピードアップ。

節水  
A1

節水  
C1

タッチレス水栓ナビッシュ  
ハンズフリータイプ  
H5・エコハンドル

一般地用  
P60  
LIXIL製

### ■ 食器洗い乾燥機



ブラック

深型タイプ(扉材仕様)

D67

リンナイ製

### ■ IHヒーター



トップ:ブラック フェイス:ブラック

トップ間口 60cm レンジフード連動なし  
2口IH+ラジエント・スタンダードタイプ  
(無水両面焼グリル)

CHA6LJGW

R34

パナソニック製

### ■ レンジフード



ブラック

ホワイト

加熱機器連動なし B74 富士工業製  
サイドマントルLCRタイプ

シルバー SMLCR931SILW

ホワイト SMLCR931WLW

ブラック SMLCR931KLW

### ■ シンク用キャビネット



メラミン底板 ソフトモーションロングレール

スライドストッカー  
(ポケットなし)

### ■ キッチンコンセント

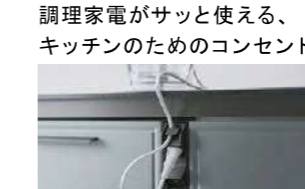

調理家電がサッと使える、  
キッチンのためのコンセント。

※コンセントカラーは、取手の色に  
合わせて設定されています。

### ■ 食器洗い乾燥機用キャビネット



メラミン底板 ソフトモーションロングレール

スライドストッカー  
深型用

### ■ コンロ用キャビネット



メラミン底板 ソフトモーションロングレール

スライドストッカー  
(ポケットなし)

### ■ ダイニング側



ペニンシュラ型  
収納タイプ

### ■ ガラスパネル



金属部分カラー  
:ブラック  
コンロ前全面タイプ  
(センターキッチン用)  
WTP80G090GU

### ■ キッチンパネル

油汚れが簡単に落として、  
お手入れしやすい。

【MEシリーズ】



BW:フレッシュホワイト  
BK:ブラック  
BK:57サンドベージュ  
BV:57サンドベージュ

### ■ ワークトップ高さ



ワークトップのおすすめ高さは、  
身長(cm)÷2+5cmが目安です。

※CG合成によるイメージ画像です。実物とは異なる場合があります。

※各写真・イラストはイメージです。見積内容とは異なる場合がありますので、ご注意ください。

◆ご注意とお願い  
・写真は印刷のため、実際の色と異なる場合がございます。現物またはサンプルなどにてご確認ください。  
・商品によっては、予告なく改良、仕様変更などを行う場合がありますので、ご了承ください。  
・主要部材、アイテムのみの掲載につき、ご提案プランの詳細は見積書や図面にてご確認ください。  
・掲載内容及び写真・図版の無断掲載はたかくお断りします。(許可なく転載・流用した場合、損害賠償が発生します。)

### 扉カラー

※[ ]内はおすすめ取手の記号です。

グループ2	ハイグロスシリーズ 高光沢						
	ソリッドシリーズ つや消し			グロスカラーシリーズ 光沢			
	スタッコシリーズ つや消し						
	クオリティグロスシリーズ 光沢			ラフウッドシリーズ つや消し			
	クオリティウッドシリーズ エンボス						
	ヴァンテージシリーズ エンボス						
クリエーターシリーズ つや消し							

グループ1	ベーシックカラーシリーズ 光沢		
	ベーシックウッドシリーズ つや消し		

### 取手

グループ2用						
[M] スリム取手 ブラック	[R] スリム取手 シャイニッケル	[J] スリム取手 シルバー	[K] ロング取手 シルバー	[S] ミドル取手 ブラック	[T] ミドル取手 シャイニッケル	[P] ミドル取手 シルバー
グループ1用						
[C] ショート取手 ブラック	[D] ショート取手 シルバー					

### ワークトップ: 人造大理石

※下段は収納カウンター用の品番です。

グループ3 スリムデザイン厚さ10mm	グループ2 スリムデザイン厚さ12mm

### シンク: ステンレス



ステンレス

### キッチンパネル MEシリーズ

BW ブラッシュホワイト	BX ラサンドホワイト	BV ラサンドベージュ

※各写真・イラストはイメージです。見積内容とは異なる場合がありますので、ご注意ください。

◆ご注意とお願い  
 ・写真は印刷のため、実際の色と異なる場合がございます。現物またはサンプルなどにてご確認ください。  
 ・商品によっては、予告なく改良、仕様変更などを行う場合がありますので、ご了承ください。  
 ・主要部材、アイテムのみの掲載につき、ご提案プランの詳細は見積書や図面にてご確認ください。  
 ・掲載内容及び写真・図版の無断掲載はたたくお断りします。(許可なく転載・流用した場合、損害賠償が発生します。)

# LIFEAUBE シリーズ

# UTILIA ユティリア アイランド/ペニンシュラ W2550 D970

カップボード W1800 D650



※シンク下オープンが標準です。  
※オプションで、シンク下を2段引出しへ変更可能です。



※画像はイメージです。

## 扉柄



## 特徴



扉の隙間をふさぐ  
パッキンに、害虫の  
侵入を防ぐ忌避材を  
コーティング

## ワークトップ

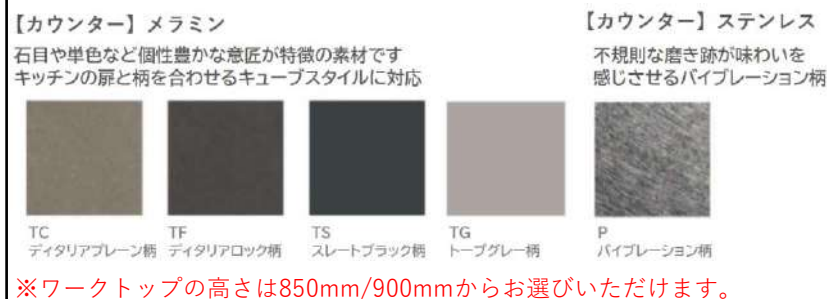

※ワークトップの高さは850mm/900mmからお選びいただけます。

## 加熱調理器



## 食器洗い乾燥機



## シンク



## レンジフード



※アイランドキッチンの場合は、天井吊り下げタイプが標準です。

## 水栓



## コンセント

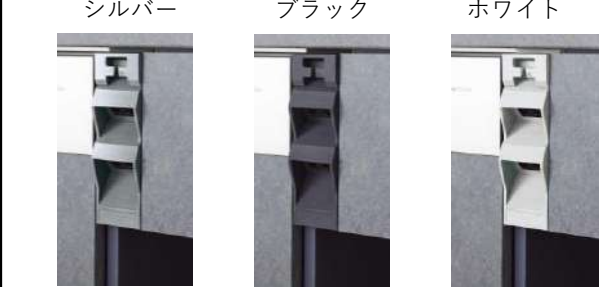

## キャビネット



## カップボード



## アクセサリ



## リビング収納



## 取っ手



# LIFEAUBE シリーズ

# UTILIA ユティリア

II型ペニンシュラ/II型アイランド

シンク側 W1800 D970 コンロ側+カップボード W3600 D650



※シンク下オープンが標準です。  
※オプションで、シンク下を2段引出しへ変更可能です。



※画像はイメージです。

## 扉柄



## 特徴



扉の隙間をふさぐパッキンに、害虫の侵入を防ぐ忌避材をコーティング

## ワークトップ

### 【カウンター】メラミン

石目や単色など個性豊かな意匠が特徴の素材です  
キッチンの扉と柄を合わせるキューブスタイルに対応



TC デイタリアブレン柄 TF デイタリアロック柄 TS スレートブラック柄 TG トープグレー柄

### 【カウンター】ステンレス

不規則な磨き跡が味わいを感じさせるバイブレーション柄



P バイブレーション柄

※ワークトップの高さは850mm/900mmからお選びいただけます。

## 加熱調理器



### 三菱電機

W600  
JS-CS-G318M

2口IH+ラジエント  
両面焼きグリル

## 食器洗い乾燥機



### BOSCH

W600 〈ゼオライト式〉  
JS-SMI4ZDS016  
フロントオープン  
高温除菌洗浄

## シンク



スクエアシンク  
幅780mm×奥行450mm 深さ(最大)180mm



## レンジフード

### 富士工業 オイルスマッシャー

シルバーメタリック テクスチャーブラック ホワイト



## 水栓



### LIXIL

タッチレスタイプ  
一般地用  
ゲースネックシャワーヘッド  
JS-SF-NAB451SYX-EDS

## コンセント

シルバー ブラック ホワイト



## キャビネット



油性マジックもしみ込まずにはじきます。  
から拭きでサッと拭きとれます。  
ファインクイック「さらり」

## カップボード



【サイズ】  
W1800×D650  
H850/900  
【キャビネット】  
3段引出し  
天板勝ち

## アクセサリ



・洗剤ラック  
ステンレス製



・フラップ式包丁差し  
4本収納、チャイルドロック

## リビング収納

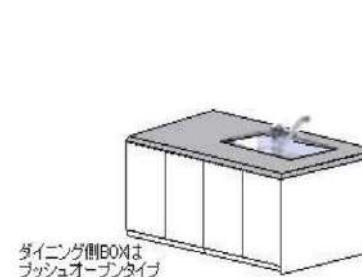

【収納奥行内寸】  
D265mm

【可動棚】  
1枚 (D230mm)

【扉数】  
4枚

ダイニング側BOXは  
プッシュオープンタイプ

## 取っ手



# キッチン

## レイアウト

標準仕様

どのレイアウトを選んでも、追加料金はかかりません。カップボードは幅1800mmまで標準です。ワークトップの高さは850mm/900mmのどちらかをお選びいただけます。※ワークトップの材質により数ミリ高さが変わります。



**アイランド型**

開放感と回遊性が魅力。キッチンの風格を感じられるLDKの顔となるレイアウト。



**ペニンシュラ型**

半島を意味するペニンシュラ。パントリーを組み合わせ冷蔵庫を隠しながら収納力も確保。



**II型（セバレート型）**

たっぷりの収納量と作業スペース。シンク側と加熱機器側それぞれに作業スペースを確保。



II型加熱機器側とカップボードのつなぎ目はコーキング仕上げです。

## リビング収納

標準仕様

「つついっダイニングテーブルの上に物を置いてしまう……」そんな悩みを解消するのが、この標準装備のリビング収納です。キッチンカウンターの下というデッドスペースを有効活用し、大容量の収納スペースを確保しました。お子様の学習用品やリモコン類も、定位置が決まることでお掃除がぐっと楽に。また、**A4ファイルがそのまま入る奥行きと高さを確保**しました。一般的な薄型収納とは異なり、厚みのあるバインダーも立てて収納できるため、必要な書類が迷子になりません。キッチンに立ちながらサッと書類を確認できる、忙しい毎日に嬉しい設計です。

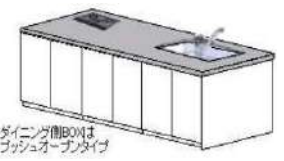
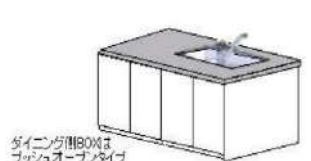

[扉数]  
アイランド/ペニンシュラ型 6枚      II型 4枚

ダイニングBOXはフラッシュオープンタイプ

[収納奥行内寸]  
奥行265mm

[可動棚]  
1枚 (D230mm)

# キャビネット

## キャビネット

標準仕様

どこに何を収納したか見やすく、かしく整理ができます。聞き手や収納物に合わせて収納ポケットを変えることができます。

<p><b>ファインモーション</b></p> 	<p><b>モバイルラック</b></p> 	<p><b>加熱調理器下</b></p> 	<p><b>ボトル収納</b></p> 
---	---	--	---

引き出しがゆっくり静かに閉まり、閉まるときの衝撃をやわらげます。

ラックごと取り外して、使い終わったらそのまま収納。水洗いもOKです。

カトラリーやフライパンのフタなど使用頻度の高いものを中段に立てて収納できるようにしました。

サラダ油やオリーブオイルなど調味料ボトル類を収納できます。

**傷・油污れに強いファインクイック「さらり」**

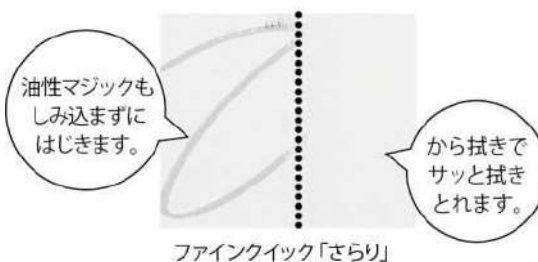

油性マジックもしみ込まずにはじきます。

から拭きでサッと拭きとれます。

ファインクイック「さらり」

**害虫の侵入を防ぐ「ムシブロックパッキン」**



忌避材

防虫パッキン

ムシブロック

油性マジックの強力な汚れも、乾拭きで除去。調味料や油をこぼしてもサッとお掃除できます。

人体に無害で害虫を防ぐ忌避材をコーティングしたパッキンにより、いつまでも快適なLDKを実現します。

## シンク下オープンキャビネット

標準仕様

置き場所に困りがちな30Lのゴミ箱を置くことのできるフリースペースを備えたキャビネットです。足元のゴミ箱はリビング・ダイニングから見えないので、オープンなキッチンでもすっきりした空間を保ちます。



オープン部分の色は、高級感がありシックな印象のチャコールグレーと清潔感がある明るい印象のパールグレーの2色からお選びいただけます。

チャコールグレー	パールグレー



**OPTION**  
+70,000円（税抜）

シンク下のオープンキャビネットは、お好みに合わせて「2段引き出し」への変更も可能です。

※包丁差しが引き出しの中に設置されます。

[オープンベース開口寸法]  
幅1020mm×奥行450mm×高さ600mm  
(排水カバー下は高さ490mm)

扉

スタンダード

標準仕様

マットで素材感のあるモルタル調の柄や、表面に左官風の仕上げを施したスモーキーな単色柄をラインナップしました。



化粧シート仕上げ



こちらのマークが付いている扉柄は、ワークトップ（天板）と揃えることが可能です。全体に統一感が生まれ、一つの大きな塊のような、重厚感のあるデザインをお楽しみいただける組み合わせです。

プレミアム

PREMIUM  
COLOR

OPTION  
キッチン本体： +250,000円（税抜）  
カップボード： +50,000円（税抜）  
ウォールキャビネット： +30,000円（税抜）

自然の美しさを表現し、高級感を演出するリアリスタシリーズ。傷や汚れなどに強いメラミン素材で個性あふれる石目・単色柄を多数ご用意いたしました。



高圧メラミン仕上げ

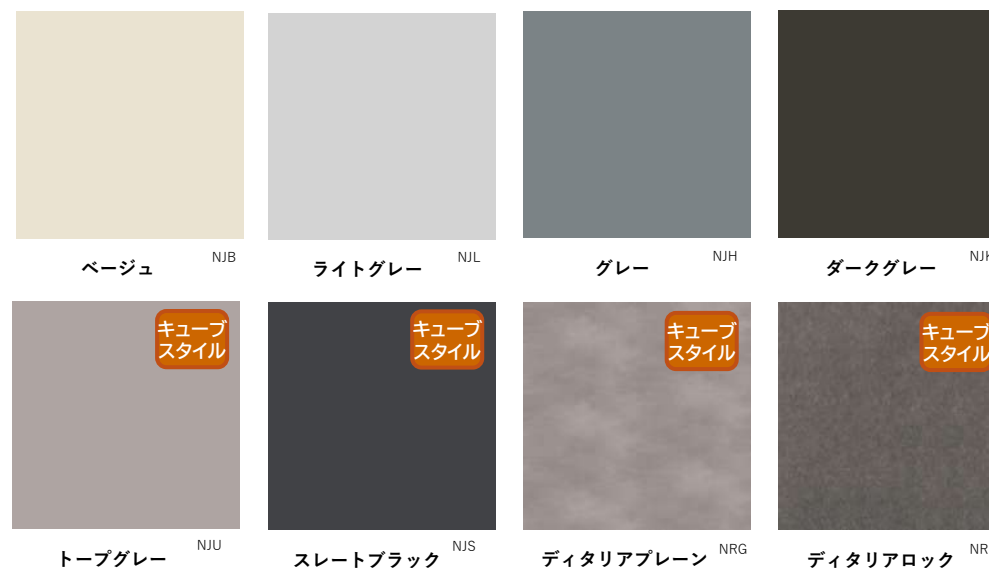

化粧シート仕上げ(リアリスタシリーズ)

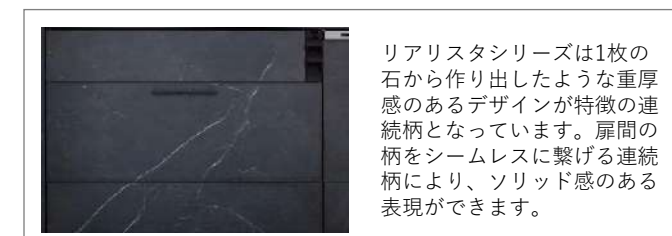
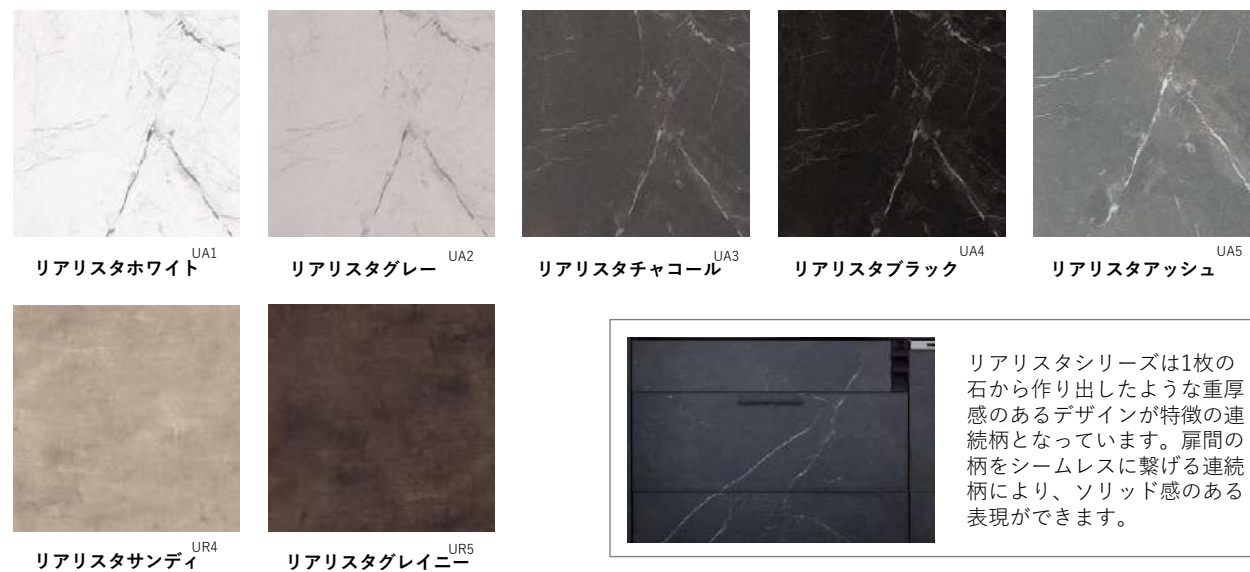

リアリスタシリーズは1枚の石から作り出したような重厚感のあるデザインが特徴の連続柄となっています。扉間の柄をシームレスに繋げる連続柄により、ソリッド感のある表現ができます。

## ワークトップ

### ステンレス バイブレーション仕上げ

■キッチン側のみご採用いただけます。 ※II型の場合にはシンク側のみです。

標準仕様

プロのシェフにも信頼される確かな性能の、キッチンに適した最高級ステンレスSUS304を使用しています。EIDAIの溶接技術で細部まで丁寧に仕上げた逸品です。



天板厚さ  
20mm

ワークトップ高さ  
850/900mm



#### バイブレーション仕上げ

細かく円弧状研磨したマットな仕上げです。光沢を抑え、柔らかな雰囲気を醸し出します。

#### 強く丈夫



衝撃に強く、割れないので安心です。うっかり鍋を置いてしまっても変色しません。

※通常のご使用は鍋敷きなどを必ずお使いください。

#### 汚れに強い



食品などのヨゴレ・ニオイが染み込まないので、ほとんどの汚れは水拭きや中性洗剤で落とせます。

#### サビに強い

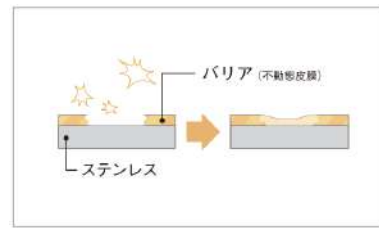

表面に薄いバリア(不動態皮膜)があり、サビから守ってくれます。バリアは、傷ついて空気があれば自己再生します。

### メラミン

■II型レイアウトの場合、加熱機器側のワークトップはメラミンのみです。

標準仕様

食器にも使われるほど丈夫で安定した素材です。扉と柄を合わせて塊感を演出するキューブスタイルに対応しています。



天板厚さ  
23mm

ワークトップ高さ  
853/903mm



トープグレー TG



スレートブラック TS



ディタリアブレン TC

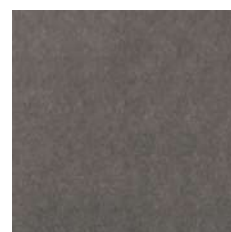

ディタリアロック TF

### 人造石

■キッチン側のみご採用いただけます。 ※II型の場合にはシンク側のみです。

OPTION

ペニンシュラ/アイランド型: +520,000円 (税抜)  
II型: +570,000円 (税抜)

**UTILIA**

発売記念  
キャンペーン

期間 2026.1.1 - 2026.3.31

ペニンシュラ/アイランド型: ~~+520,000円 (税抜)~~ **+350,000円 (税抜)**

II型: ~~+570,000円 (税抜)~~ **+400,000円 (税抜)**

オリジナルキッチンの新発売を記念して、上質な質感が魅力の「人造石」を特別価格でご提供いたします。高い耐久性と美しさを兼ね備えた理想のワークトップをお得に取り入れられる、またとないチャンスです。この機会にぜひご検討ください。

天然水晶を豊富に含むエンジニアドストーンです。水晶の輝きもたらす美しい風合いと、ダイヤモンドに近い硬度が魅力です。高級ホテルや商業施設にも採用されるほど、優れた耐久性と意匠性を兼ね備えています。



天板厚さ  
12mm

ワークトップ高さ  
857/907mm

#### 天然水晶が主成分



人工大理石に比べて非常に硬く、汚れも染み込みにくいので美しさが長持ちします。

#### 硬くて丈夫



水晶はダイヤモンドに近い硬度で傷や摩耗に強く、艶の変化も起こりにくい素材です。

#### 低い吸水率



天然石と比較して吸水率が低く(0.02%未満)、水分や汚れが染み込みにくく、清潔です。

#### 薄い見え掛かり



見え掛かりを極力薄くすることで、シャープで浮遊感のあるデザインを実現しました。



ミスティブラック KM

大理石調の気品を感じさせる、細やかな流れ模様です。表面は平滑なツヤ仕上げです。



クッキーランチ SC

粒の大きなクランチ感が特徴で、自然石を磨いたような風合いです。表面は平滑なツヤ仕上げです。



ホワイトクレイ HC

コンクリートやモルタルを意識した質感を、淡い色合いの濃淡で表現しました。表面は微細な凹凸のあるマット仕上げです。



ホワイトプラネット HW

グレーの流れ模様をちりばめ、華やかで上品な印象です。表面は平滑なツヤ仕上げです。

セラミック

■キッチン側のみご採用いただけます。 ※Ⅱ型の場合にはシンク側のみです。

OPTION

ペニンシュラ/アイランド型： +670,000円 (税抜)  
Ⅱ型： +720,000円 (税抜)

UTILIA  
発売記念  
キャンペーン

ペニンシュラ/アイランド型： ~~+670,000円 (税抜)~~ **+450,000円 (税抜)**  
Ⅱ型： ~~+720,000円 (税抜)~~ **+500,000円 (税抜)**

オリジナルキッチンの新発売を記念して、洗練された質感が魅力の「セラミック」を特別価格でご提供。熱や傷に強く、美しさが続く理想のワークトップをお得に導入できる、またとない好機です。この機会にぜひご検討ください。

期間 2026.1.1 - 2026.3.31

鉱物を主原料として固く焼き締めたセラミック素材です。独特の趣ある質感が特徴です。熱や傷、汚れへの耐久性に優れ、キッチンを長く美しく保ちます。

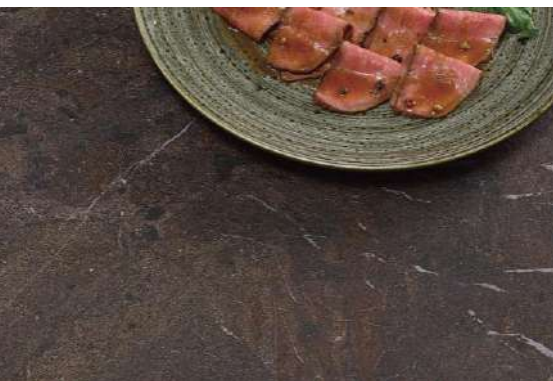

天板厚さ  
23mm

ワークトップ高さ  
852/902mm

熱に強い



高温の鍋やフライパンを置いていても変形、変色の起こりにくい素材です。

※通常のご使用は鍋敷きなどを必ずお使いください。

汚れに強い



水や汚れが染み込みにくく、さっと拭き取るだけでお手入れできます。

傷に強い



調理器具などが擦れても傷が付きにくく、美しさを保ちます。



ウンブラ UM

特徴的な縞模様と茶色、赤みがかった色調が影の戯れと奥行きを生み出し、個性のあるアクセントとなります。



ストームグリス GS

グレーの穏やかさで描く繊細なパターンです。ダイナミックな自然の模様を静謐な印象で表現しました。



ゲオクレマ GC

平行に堆積した縞模様や細孔がランダムに入った特徴的な意匠です。波打つような味わいある風合いは、空間に贅沢感を演出します。



GMネグロ NG

黒の艶やかさが際立つ大胆なパターンです。ダイナミックな自然の模様が優雅に走り、躍動感を与えます。

シンク

スクエアシンク

標準仕様

シンプルな機能美を追求したスクエアデザインです。素材の美しさを引き立てるバイブレーション仕上げを施し、さらに便利な洗剤ラックも備えました。美しさと使い勝手を両立した、こだわりの仕様です。



幅780mm×奥行450mm  
深さ(最大)180mm

フランジレス排水口



パーツの継ぎ目をなくし、溶接で仕上げたノイズレスなフランジレス排水口です。汚れもたまりにくく、美しさを保ちます。

指がなじんで拭き掃除も簡単



コーナー部分の形状を7Rにすることで、シャープで美しい形状を実現しました。指先にフィットして拭き掃除も簡単です。

シンクのすみずみまで有効活用



シンクの底はフラットなので、すみずみまで安定して食器などを置くことができます。

洗剤ラック付き



CKSP-SK-SP  
幅94mm×奥行486mm×高さ106.5mm  
ステンレス製

OPTION

各+18,000円 (税抜)

調理プレート



調理プレート (ヨコ置き)

CKSP-YOKO-SP  
幅808mm×奥行122mm×高さ17mm  
ステンレス製(バイブレーション柄)



調理プレート (タテ置き)

CKSP-TATE-SP  
幅200mm×奥行472mm×高さ17mm  
ステンレス製(バイブレーション柄)



水切りプレート

CKSP-MPSP  
幅200mm×奥行471mm×高さ95mm  
ステンレス製(バイブレーション柄)

OPTION

+14,000円 (税抜)

水切りかご



水切りかご

CKSP-MKSP  
幅186mm×奥行472mm×高さ151.5mm  
ステンレス製



## 水栓

### タッチレス水栓 LIXIL製



[製品品番]  
JS-SF-NAB451SYX-EDS

[サイズ]  
吐水口長さ239mm ホース引出長さ約350mm 吐水口高さ145mm

- [機能]
- ・タッチレス
  - ・ストレート/シャワー
  - ・引き出しホース



標準仕様

### シングルレバー混合水栓 KVK製



マットホワイト



マットブラック

[製品品番]  
JS-KM6161ECM4ED マットホワイト  
JS-KM6161ECM5ED マットブラック

[サイズ]  
吐水口長さ222mm ホース引出長さ約300mm 吐水口高さ282mm

- [機能]
- ・ストレート
  - ・引き出しホース
  - ・首振りヘッド



OPTION

+20,000円 (税抜)

吐水はストレートのみです。シャワーへの切り替え機能はございません。

### 浄水器一体型タッチレス水栓 タカギ製



クロム



ブラック

[製品品番]  
JS-LC122MN-3NG8 クロム  
JS-LC122BN-3NG8 ブラック

[サイズ]  
吐水口長さ251mm ホース引出長さ約380mm 吐水口高さ151mm

- [機能]
- ・タッチレス
  - ・ストレート/シャワー
  - ・引き出しホース
  - ・首振りヘッド
  - ・浄水カートリッジ



OPTION

クロム: +43,000円 (税抜)  
ブラック: +130,000円 (税抜)

[浄水能力]  
JIS S 3201に基づく除去対象物質 (試験結果: 総ろ過水量1,200L 除去率80%)  
遊離残留塩素 CAT(農薬) 2-MIB(かび臭)  
溶解性鉛 フェノール類 ジェオスミン  
ベンゼン  
JWPAS B基準に基づく除去対象物質 (試験結果: 総ろ過水量1,200L 除去率80%)  
PFOSおよびPFOA



原水ストレート 原水シャワー 浄水ストレート 浄水シャワー

## 食器洗い機

### フロントオープン食器洗い機 BOSCH製

標準仕様

ゼオライト乾燥方式 幅60cmモデル



例・家族4人1日分の使用食器+調理器具					
フォーク	6	小鉢	4	ザル(22.5cm)	1
ナイフ	4	グラス	4	お玉	1
スプーン大	2	ティーカップ	2	スパチュラ	1
スプーン小	2	小皿	4	しゃもじ	1
デザートフォーク	2	小皿(精)	4	まな板	1
トンブ	1	大皿	4		
蒸籠	1	中皿	2		
包丁	1	フライパン(24cm)	1		
料理ハサミ	1	鍋(20cm)	1		
フライ返し(ステン)	1	鍋蓋	1		
汁椀	4	箸	4		
茶碗	4	ボウル(22cm)	1		



ワイヤートレイ



上段バスケット



下段バスケット

[製品品番]  
JS-SMI4ZDS016 (W600)



[仕様]  
容量目安: 約12人分  
庫内容積: 154L  
運転コース: 6コース

[機能]  
高温除菌洗浄  
オートポーズ  
ワンタッチ3層フィルター  
ヒートエクステンジャー  
ゼオライトドライ

OPTION

+168,000円 (税抜)

### フロントオープン食器洗い乾燥機 Panasonic製

ヒーター乾燥方式 幅60cmモデル



取っ手LS・LBはご選択いただけません。



食器も調理器具も1日分まとめて洗える大容量の3段カゴ。  
「3段カゴ」は日本の食文化に寄り添ったカゴ形状で、多種多様な食器や調理器具が収納できます。

多湿な日本の気候に配慮したヒーター乾燥。  
さらにナノイーXでいつも清潔。

1日分のまとめ洗いでも、ナノイーX送風、ストリーム除菌洗浄でニオイを抑制・除菌もできるので安心です。

食器セット前の予洗い不要。  
お手入れもラクラクでストレスフリー。

高い洗浄力で汚れをしっかりと洗い落とします。  
新構造「残さいフィルター」搭載で庫内のお手入れが簡単になります。

[製品品番]  
JS-NP-60EF1W (W600)

[仕様]  
容量目安: 約12人分  
庫内容積: 164L  
運転コース: 8コース



カラッと乾かすヒーター乾燥 & ケコミ排気乾燥システム

洗浄後は、ヒーターで熱した温風をファンで庫内に送り込む「ヒーター乾燥」でカラッと乾燥させます。排気は足元の排気口から、約35°Cの低温・低湿排気するケコミ排気乾燥システムです。

## 加熱機器・IHクッキングヒーター

2口IH+ラジエント 三菱電機製 G318Mシリーズ [W600]

標準仕様



【製品品番】  
JS-CS-G318M

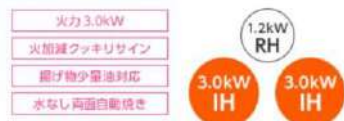

### 《主な機能》

- 水なし自動両面焼きグリル
- 左右揚げ物機能
- 左右IH最大3.0kW
- 独立切タイマー
- 上面グリル操作
- 火加減クッキリサイン
- 火加減タッチボタン



### 左右揚げ物機能

揚げ物調理に適切な温度（150℃～200℃）に調整可能です。  
200g～800gまで対応可能な揚げ物機能です。

### 水無し両面自動焼き

魚を焼くときも水張り不要だから、蒸し焼きにならず、カラッとおいしい仕上がりになります。調理後のお手入れも敷いたアルミホイルを捨てるだけです。

3口IH 日立製 N6Tシリーズ [W600]

OPTION +72,000円 (税抜)



ガラストップ：シルバー



ガラストップ：ブラック

【製品品番】  
JS-HT-N60STS シルバー  
JS-HT-N6KTK ブラック



● 鉄・ステンレス対応IHヒーター

### 《主な機能》

- 水なし自動両面焼きグリル
- 上面シートスイッチ操作
- 適温調理メニュー（揚げ物）
- IH便利メニュー（煮込み／保温）
- 過熱防止機能
- 鍋無し自動停止機能
- タイマー機能



### 水なし自動両面焼きグリル

裏返す手間なく焼き上げます



### IH便利メニューで料理を手軽に



3口IH 日立製 N100シリーズ [W750]

OPTION +180,000円 (税抜)



ガラストップ：プレミアムシルバー



ガラストップ：プレミアムブラック

【製品品番】  
JS-HT-N100STWFS プレミアムシルバー  
JS-HT-N100KTWFK プレミアムブラック



● 鉄・ステンレス対応IHヒーター

### 《主な機能》

- 適温調理メニュー
- IH便利メニュー
- 過熱防止機能
- 鍋無し自動停止機能
- タイマー機能
- 旨美焼き
- フラット庫内
- 煙抑制制御
- レンジフードファン連動



### 旨美焼き

グリル庫内の温度差を少なくして焼きムラを抑制。焼き色キレイに、中までおいしく焼き上げます。

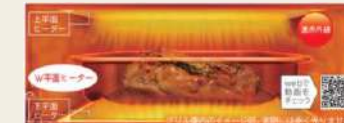

### まるごと拭けるフラット庫内



3口IH グリルレス -EURO STYLE- 三菱電機製 [W650]

OPTION +216,000円 (税抜)



ガラストップ：ユーロブラック

【製品品番】  
JS-CS-T322BFR



### 《主な機能》

- ユーロケラガラス
- ブラックフェイスパネル
- ピクトアイコン
- フラットフレーム
- スリムボディ
- 対流煮込み加熱
- 揚げ物機能
- らく楽操作ナビ
- レンジフードファン連動



■ 画像はイメージです。



### スリムボディ

厚さ約70mmの本体を実現。美しく設置できるうえ、IHのすぐ下まで収納スペース等に有効にご活用いただけます。



### フラットフレーム

トッププレートまわりには、ごく薄く継ぎ目のないフレームを採用しました。

### 対流煮込み加熱

独自のコイルで煮物に最適な交互対流を発生。煮くずれ、焦げ付きを抑えながら旨味がしみ込み、簡単に美味しい煮物がつくれます。

## 加熱機器・ガスコンロ

ガスコンロ-センス- Rinnai製 [W600] **OPTION +20,000円 (税抜)**



[製品品番]  
JS-RB31AW41T1RVW

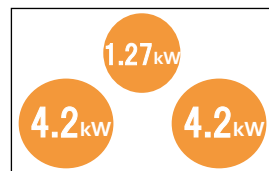

ガラストップ：シアブラック  
フェイス：シルバー

### 《主な機能》

- 水なし両面焼きグリル
- 左右高火力・トロ火
- 炊飯機能 (右)
- 湯沸かし機能 (右)
- 揚げ物温度調節
- コンロ・グリル調理タイマー
- Siセンサー



### Wワイド火力バーナー

強火 (3,610kcal/h) の炒め物から、トロ火の煮込み料理まで、左右どちらのバーナーでも使用可能です。

### キャップレスバーナー

バーナーキャップの上部をフラットにお手入れしやすく、デザインにもこだわりました。



ガスコンロ-LISSE- Rinnai製 [W600] [W750] **OPTION W600：+88,000円 (税抜) W750：+98,000円 (税抜)**



[製品品番]  
JS-RHB31W42J5RSTW W600  
JS-RHB71W42J5RSTW W750

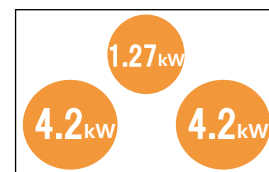

ガラストップ：カームシルバー  
フェイス：ステンレス



ココットプレート付属

### 《主な機能》

- 水なし両面焼きグリル
- オートグリル
- 左右高火力・トロ火
- 炊飯機能 (後)
- 湯沸かし機能 (左右)
- 揚げ物温度調節
- コンロ・グリル調理タイマー
- レンジフードファン連動
- Siセンサー



### Wワイド火力バーナー

強火 (3,610kcal/h) の炒め物から、トロ火の煮込み料理まで、左右どちらのバーナーでも使用可能です。

### トップはドイツのショット社製

美しさと強さを追求し、ディティールにこだわったフレームレスのガラストッププレート。結晶化ガラスは水分、油分をはじき、汚れもサッと拭くだけです。



ガスコンロ-デリシア- Rinnai製 [W600] [W750] **OPTION W600：+270,000円 (税抜) W750：+280,000円 (税抜)**



[製品品番]  
JS-RHB31W38M16RCSTW W600  
JS-RHB71W38M16RCSTW W750

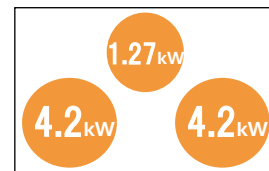

ココットプレート/ザ・ココット付属

ガラストップ：ツイードシルバー  
フェイス：ステンレス

### 《主な機能》

- 水なし両面焼きグリル
- オートグリル
- 左右高火力・トロ火
- 炊飯機能 (後)
- 湯沸かし機能 (左右)
- 揚げ物温度調節
- コンロ・グリル調理タイマー
- レンジフードファン連動
- Siセンサー



### Wワイド火力バーナー

強火 (3,610kcal/h) の炒め物から、トロ火の煮込み料理まで、左右どちらのバーナーでも使用可能です。

### コンロ上とグリルで連動調理

コンロで焼き目をつけて、グリルのオープン調理ができます。グリルでじっくり火を通し、コンロ上で仕上げするなど、コンロ上とグリルを上手に組み合わせて、おいしさアップ。



※ガスコンロをご希望の場合は、別途ガス工事が必要です。

■加熱機器無しには対応していません。

# レンジフード

オイルスマッシャーフード FUJIOH製 [W900]

標準仕様

ファンとレンジフード内部のお掃除が10年間不要。お手入れにかかる時間をぐっと減らすことのできるモデルです。

## II型 背壁付け用



シルバーメタリック

テクスチャーブラック

ホワイト

[製品品番]  
JS-CLRL-ECS-902L/R SI  
JS-CLRL-ECS-902L/R TBK  
JS-CLRL-ECS-902L/R W

[製品高さ]  
700mm

[対応天井高]  
2400mm

## ペニンシュラ 横壁付け用



シルバーメタリック

テクスチャーブラック

ホワイト

[製品品番]  
JS-SCLRL-ECS-902L/R SI  
JS-SCLRL-ECS-902L/R TBK  
JS-SCLRL-ECS-902L/R W

[製品高さ]  
H600~900mm

[対応天井高]  
2400mm

## アイランド 天井付け用



シルバーメタリック

テクスチャーブラック

ホワイト

[製品品番]  
JS-CCLRL-ECS-902 SI  
JS-CCLRL-ECS-902 TBK  
JS-CCLRL-ECS-902 W

[製品高さ]  
H600~760mm

[対応天井高]  
2400mm

# キッチンパネル

スタンダード

OPTION

900×1800mm 1枚: +33,000円 (税抜)  
900×2400mm 1枚: +36,000円 (税抜)  
980×2750mm 1枚: +47,000円 (税抜)



チョークホワイト

スレートブラック

ブレインセメント

[製品品番]  
M15(900×1800): NKP-D180-M15  
M15(900×2400): NKP-D245-M15  
M15(980×2750): NKP-C275980-M15  
M72(900×1800): NKP-C180-M72  
M72(900×2400): NKP-C245-M72  
M72(980×2750): NKP-C275980-M72  
M73(900×1800): NKP-C180-M73  
M73(900×2400): NKP-C245-M73  
M73(980×2750): NKP-C275980-M73

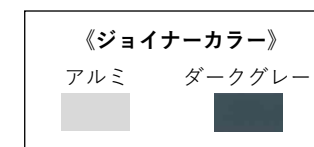

《ジョイナーカラー》

アルミ      ダークグレー

OPTION

マリアパール 900×1800mm 1枚: +48,000円 (税抜)  
マリアパール 900×2400mm 1枚: +53,000円 (税抜)  
マットベージュ・マットグレー 900×1800mm 1枚: +65,000円 (税抜)  
マットベージュ・マットグレー 900×2400mm 1枚: +70,000円 (税抜)

マグネットボード



マリアルパール  
(鏡面調)

マットベージュ

マットグレー

[製品品番]  
M20(900×1800): NKP-C180-M20  
M20(900×2400): NKP-C245-M20  
M23(900×1800): NKP-C180-M23  
M23(900×2400): NKP-C245-M23  
M24(900×1800): NKP-C180-M24  
M24(900×2400): NKP-C245-M24

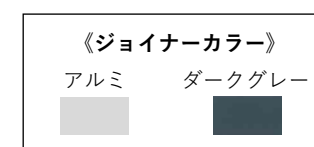

《ジョイナーカラー》

アルミ      ダークグレー



市販のマグネットアイテムを使ってメモやレシピを貼ることができます。

**オイルスマッシャー OILSMASHER**

10年間ファンのお掃除不要！  
高速回転ディスクが油の侵入をブロック！

**時短** お掃除時間 約75%削減  
お手入れはラクラク！  
ディスクとオイルガードは  
3ヶ月に1回程度洗うだけ。

**節水** お掃除で使う水 約70%削減  
汚れが落ちやすい  
裏面処理で、お掃除で  
使う水の量を削減できます。

お掃除時間 100%  
お掃除で使う水 約25%

お掃除で使う水 100%  
お掃除で使う水 約30%

**同時給排モデル**

OPTION  
+88,000円 (税抜)

各モデル、各カラーで  
同時給排をご選択いただけます。

■上記記載の寸法は、上方排気・設置下端高さH1650mmの場合です。■後方・側方排気や、対応天井高以外の場合には、設置可否をご相談ください。  
■レンジフード無しには対応しておりません。

■マリアパールはデザインパターン層に天然鉱物を含む塗料を使用しているため、有色の微粒子が表面に現れる場合がございます。

## キッチンアクセサリー

### 手元コンセント

標準仕様



出っ張りを抑えながらも水濡れに配慮した、コードクリップ付きの2口コンセントです。キッチンにスマートに納まり、差し口へのアクセスも容易です。



ホホワイト



シルバー



ブラック

### サイドパネルコンセント

ペニンシュラ型

II型ペニンシュラ型

OPTION

+7,000円 (税抜)



キッチンのシンク横、サイドパネル上部に取り付けるコンセントです。



ホホワイト



ブラウン



ブラック

■アイランド型、II型アイランド型ではご採用いただけません。

### オイルガードパネル

ペニンシュラ型

アイランド型

OPTION

ステンレス： +31,000円 (税抜)

マットブラック： +44,000円 (税抜)



視界を遮ることなく、油はねをしっかりとガードします。汚れもサッと拭き取れます。



ステンレス



マットブラック

幅782mm×奥行32mm×高さ422mm  
強化ガラス(透明)

■天板への穴開けボルト固定による設置のため、お客様ご自身での取り外しはできません。

### シンク前フラップ包丁差し

標準仕様



シンク前のデットスペースに包丁差しを装備しました。扉を手前に倒して開き、包丁をさっと出し入れできます。4本収納、チャイルドロック付きです。



### タオルハンガー

OPTION

+8,000円 (税抜)



シンクキャビネット中段引出しの扉にのみ設置が可能です。



幅220mm×奥行70mm×高さ120mm

■ライン取っ手では使えません。

### ノンスリップマット

OPTION

キッチン本体： +30,000円 (税抜)

カップボード 幅1800~1950： +30,000円 (税抜)

カップボード 幅2100~2700： +45,000円 (税抜)

本体とカップボードのセットで  
-10,000円 (税抜)



そのまま底板上に敷いて中の収納物をすべりにくくします。全ての引出しに設置します。(キャンパス生地調仕上げ)

## カップボード



奥行650mm（幅1800mm）のカップボードを標準にしました。

大型家電も余裕を持って置ける広々としたカップボードは、ちょっとしたお料理の準備や盛り付けにも大活躍します。引き出し収納も奥行たっぷりなので、片付けも一段と楽に。冷蔵庫と並べた際も前面が綺麗に揃うため、キッチンをより広く、スタイリッシュに見せることができます。

**PREMIUM COLOR** +50,000円（税抜）

天板厚さ **23mm**

ワークトップ高さ **853mm**

※II型キッチンの加熱機器側カップボードは、ワークトップの高さを853mmまたは903mmからお選びいただけます。

### スタンダード -奥行650-

標準仕様

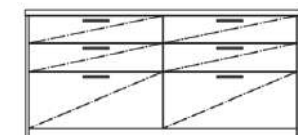

カップボードの1列を、差額なしで「1段引出し+オープンスペース」に変更可能です。



□ 幅1800 (900/900)

- ( ) 内の数字は、1列あたりのキャビネット幅を表しています。
- キャビネット1列あたりの幅はあらかじめ決まっており、自由なサイズ変更は承っておりません。

OPTION

### アップグレード -奥行650-

サイズ変更一律：+100,000円（税抜）

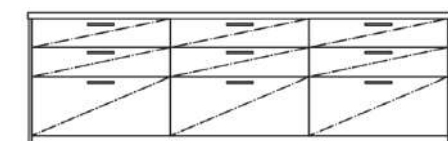

カップボードの1列を、差額なしで「1段引出し+オープンスペース」に変更可能です。1列あたりのキャビネット幅が異なる場合は配置位置を自由に選択できます。

- 幅1950 (600/600/750)
- 幅2100 (600/750/750)
- 幅2250 (750/750/750)
- 幅2400 (750/750/900)
- 幅2550 (750/900/900)
- 幅2700 (900/900/900)

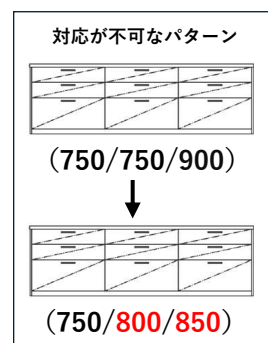
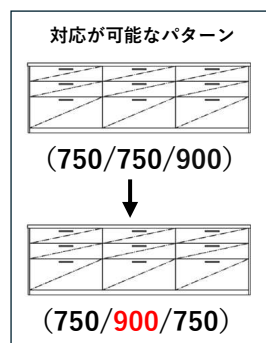

- ( ) 内の数字は、1列あたりのキャビネット幅を表しています。
- キャビネット1列あたりの幅はあらかじめ決まっており、自由なサイズ変更は承っておりません。

## ウォールキャビネット

### フラップアップ式ウォールキャビネット -奥行300 高さ350-

OPTION

+160,000円（税抜）



1列あたりのキャビネット幅が異なる場合は配置位置を自由に選択できます。設置高さも自由に選択できます。

**PREMIUM COLOR** +30,000円（税抜）



- 幅1800 (900/900)
- 幅1800 (600/600/600)
- 幅1950 (600/600/750)
- 幅2100 (600/750/750)
- 幅2250 (750/750/750)
- 幅2400 (750/750/900)
- 幅2550 (750/900/900)
- 幅2700 (900/900/900)

OPTION

幅1800： +74,000円（税抜）  
幅2250・幅2400： +85,000円（税抜）  
幅2550・幅2700： +90,000円（税抜）

### ウォールキャビネット照明ユニット -おさまるライト-

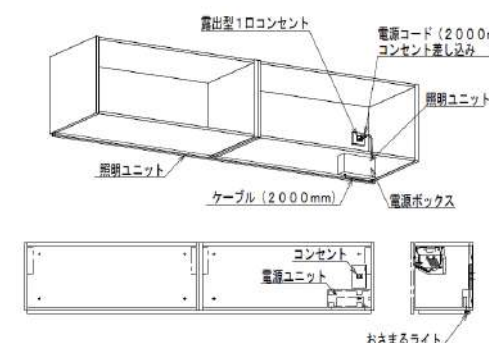

ウォールキャビネット内部に電源ボックスとコンセントがつかます。

II型キッチンプランの加熱機器側に設置する場合、レンジフードと接する設置は出来ません。



ペニンシュラ型

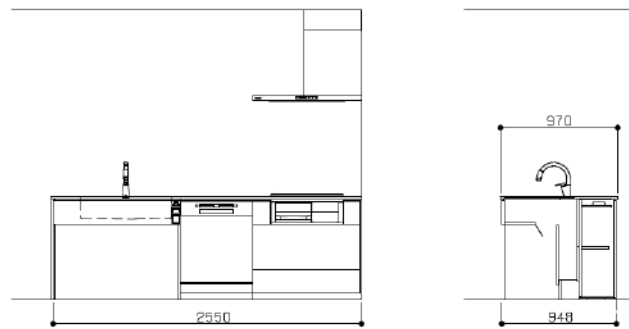
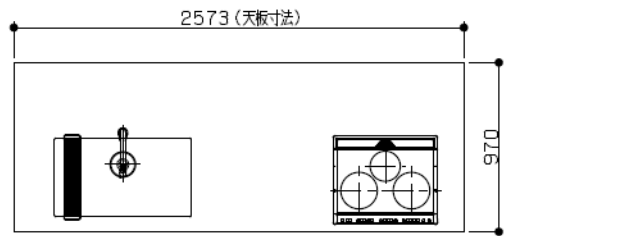

キッチン側

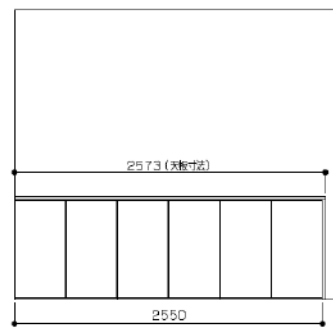

ダイニング側

アイランド型

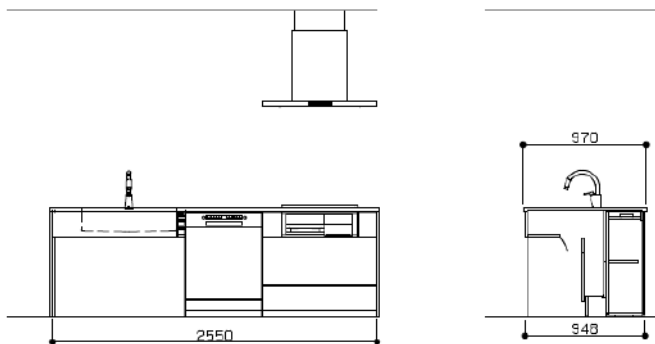
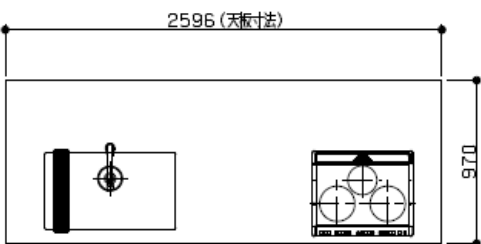

キッチン側

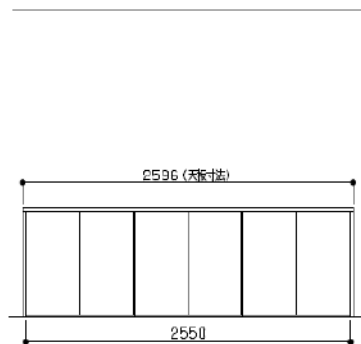

ダイニング側

II型

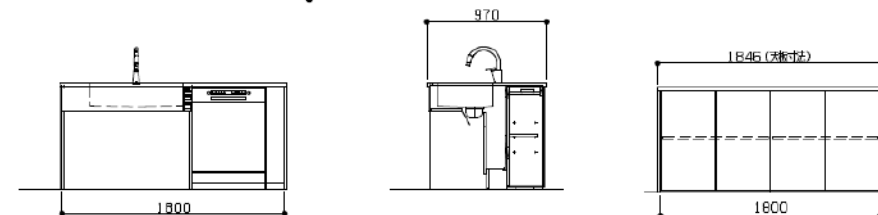
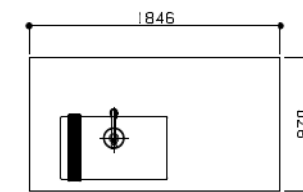
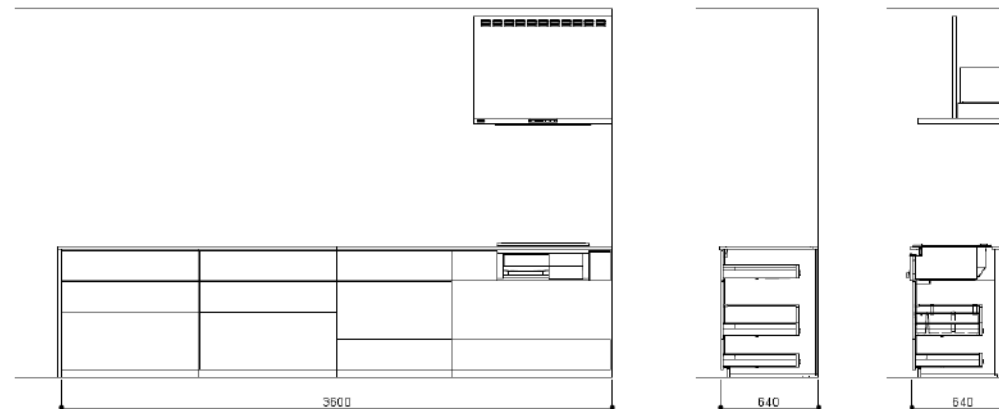
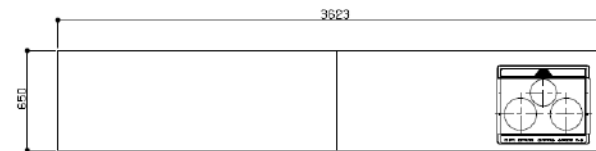

キッチン側

ダイニング側

カップボード

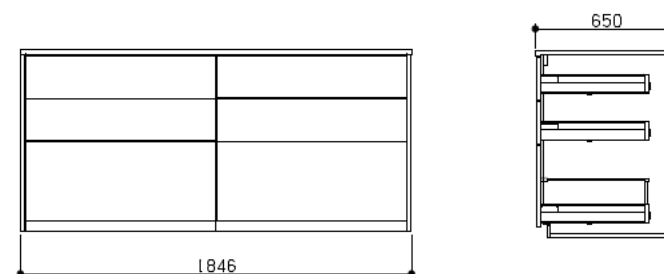
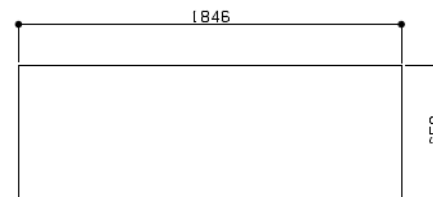



### 壁パネルカラー <アクセント張り>

ベース：ベーシッククラス

アクセント：ハイクラス



### 浴槽カラー <FRP>

### エプロンカラー

★：ミナモ浴槽専用カラー

### 床カラー <単色>



### パッとくるりんポイ排水口

パッとゴミがまとまって、カンタンにポイッ。

特許第7336233号※1  
特許第7336236号※2

スムーズに水や髪を流す半円形状の立ち上がり※1

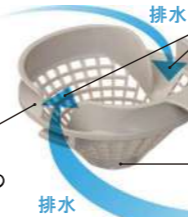

小さくゴミをまとめる底面構造

動画はこちら



※使用状況などの諸条件によりパッとくるりんポイ排水口の効果は異なります。

### スイッチ付エコアクアシャワー



空気を含んだ大粒の水滴が心地よい超節水シャワー。

スイッチ付はワンタッチで吐水・止水がカンタン。



動画はこちら



※写真はメタル調-ホワイトです。

### 洗い場側水栓

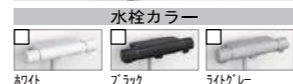

壁付サーモ水栓 (LS)

### シャワーヘッド

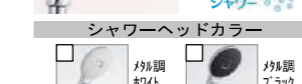

スイッチ付エコアクアシャワー<メタル調>

### 浴槽

4つの仕様からお選びいただけます。



### エプロン



1枚カバータイプ

### 浴槽材質

ベーシックで親しみやすいカラーです。



※写真のカラーは一例です。FRP

### 天井&照明

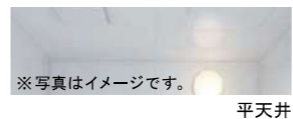

※写真はイメージです。平天井



ネオサークル照明(LEDランプ)1灯 LDA-G1-1A

### 換気設備&タオル掛



天井換気扇 UF-27A



フック付タオル掛<メタル調> R773CH-L400

### ドア



プッシュプルハンドル(スタンダード)



※プッシュプルハンドルはドア本体と同系色です。ドアカラー 本体カラー

開き戸[11mm段差] (800W) UDY-8002006UR (29)

### 水はけの良い床

水はけがよく、すべりにくい。



※換気や床の清掃、使用状況などの条件によっては水が残ることがあります。

◆ご注意とお願い  
・写真は印刷のため、実際の色と異なる場合がございます。現物またはサンプルなどにてご確認ください。  
・商品によっては、予告なく改良、仕様変更などを行う場合がありますので、ご了承ください。  
・主要部材、アイテムのみの掲載につき、ご提案プランの詳細は見積書や図面にてご確認ください。  
・掲載内容及び写真・図版の無断掲載はたたくお断りします。(許可なく転載・流用した場合、損害賠償が発生します。)



## Color Variation

カウンター



ホワイト

扉 (スタンダードクラス)



A: ホワイト

取手



別途標準タオルリング有

## ひろびろ設計のボウル

圧迫感なく、ひろびろと使える



水栓の位置が高く、深さと奥行きを確保したボウル形状。空間を広くゆったり使えます。

## ちよい置きカウンター

すぐ手が届くところに一時置きできる



手洗い時のアクセサリなどの一時置きに。

スマートフォンを置いて、鏡扉を開閉可能。

化粧品や整髪などメイク道具置きに。

スマートフォンを置いて、身支度しながら天気予報や予定のチェックなどにもぴったり。

## エコミラー

ヒーターなしでもくもりにくい



鏡にくもり止めコートをほどこした、電気を使わないエコ仕様。オン・オフの手間がなく、くもりがとれるまで待つ必要もありません。



## 洗面ボウル



洗面ボウル一体カウンター(実容量12L)

## 水栓金具



※画像はイメージ

お掃除ラクラク水栓

## お掃除ラクラク水栓

汚れにくく、掃除しやすい

節湯C1



棚下部には、撥水性と防汚効果が高い「クリーン樹脂」を採用。汚れをはじいてサッとふき取れます。



従来品

クリーン樹脂

## 吐水切り替え

シャワー



※画像はイメージ

ソフト(泡まつ)



※画像はイメージ

## ハンドシャワー式



※画像はイメージ

## タッチレスワイドLED照明

手を触れずにオン・オフができて清潔



※画像はイメージ

センサーに手をかざすだけで、照明のオン・オフができます。間口いっぱいのLED照明が、広い範囲を均一に明るく照らします。

## お掃除ラクラク排水口(抗菌・防カビ仕様)

きれいをいっそう保つ、こだわりの形状と材質

抗菌・防カビ樹脂



※詳細はカタログ参照

抗菌※・防カビ※効果を持つ樹脂を採用。ヌメリやカビ汚れの増殖をおさえ、お掃除ラクラクです。

## 化粧台



片引き出し(間口1200mm)

## 化粧鏡



鏡裏はすべて収納スペースになっています。三面鏡・タッチレスワイドLED照明(間口1200mm)エコミラー/コンセント3個



# Gハウス

RESTROOM ウォシュレット®一体形便器 GG-J1 品番: CES941

# 標準仕様



写真はイメージです

### リモコン



## 別途標準タオルリング有

### Color Variation



### 汚れツルリン

#### セフィオンテクト

陶器表面の凹凸を100万分の1mmのナノレベルでなめらかに仕上げました。汚れが付きにくく落ちやすいTOTO独自の技術です。(画像はイメージ)

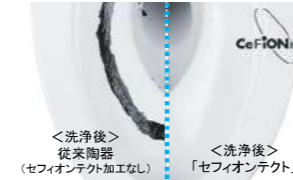

#### プレミスト

自動で便器にミスト(水)をふきかけて、水のクッションを作ります。便器表面をツルツルにする「セフィオンテクト」との相乗効果で、便器を汚れから守ります。



※詳細はカタログ参照

※画像はイメージ

### 使うたび除菌

#### ノズルきれい クリーン樹脂を使用しています

「ウォシュレット」使用後に水でノズルを洗浄する「セルフクリーニング」に加え、トイレ使用後に「きれい除菌水」が、ノズルの内側も外側も自動で洗浄・除菌※。



※詳細はカタログ参照



- 1 おしり洗浄
- 2 やわらか洗浄
- 3 ビデ洗浄

※画像はイメージ

※画像はイメージ

### 停電時安心設計

#### 停電時も水を流せます

便器に向かって右横奥の手動レバーを引っ張ることで停電時も水を流すことができます。



※便器洗浄をするためには、便器に向かって右横奥の手動レバーを約4秒以上引っ張ってください。乾電池などの電源は不要です。

### おそうじ超ラク

#### ①フチなし形状



#### ②お掃除リフト



#### ③クリーン便座



- ①奥までぐるっとフチがないから、サッとひとふき、お掃除ラクラクです。
- ②ワンプッシュでウォシュレット前方が持ち上がるので、汚れがたまりやすい便器とのすき間もラクにお掃除できます。
- ③便座の内側にも外側にもつぎ目がないのでお掃除ラクラク。

### オート機能

#### オート洗浄

便座から立ち上がると、センサーが座っていた時間から大・小の洗浄を判断し、便器の水を自動で流します。流し忘れがないので安心です。



※画像はイメージ

#### オートパワー脱臭

使用后、脱臭から自動的に切り替わり強力で脱臭。



※画像はイメージ

### 節水だからエコ

#### 少ない水でしっかり洗浄

13L便器からおよそ1/3、8L便器からおよそ3/5の洗浄水量へ。普段どおり使っているだけでいつの間にか節水できます。

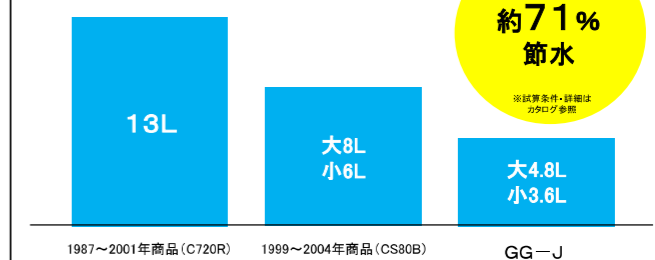

13Lに比べて年間約14,200円、8Lに比べて年間約4,200円節約できます。

●商品は印刷のため実際の色とは多少異なっております。●商品によっては、改良などにより仕様、寸法、カラーなどに変更が生じる場合がございます。●本紙掲載の写真はイメージとなります。ご発注の際は改めて、お見積り・カタログにて確認の程お願いいたします。

**Panasonic**

【2階】 節水キレイ洗浄 New アラウーノ V Limited 手洗い付き 〈SN5タイプ〉

LACIE仕様

New/ 節水キレイ洗浄  
**アラウーノ V Limited**  
A-La-Uno V Limited

※2階トイレはオプションです。  
設置される際の参考品



※イメージです。



便座 CH329AWSV

\* 脱臭無



お手入れらくらく  
「スムーズフォルム」。



汚れにくくお掃除しやすい  
「ステンレスノズル」。

節水しながらキレイに流す。すっきりしたトイレ空間に。

少ない水量でかきこく洗って流します

【3Dツイスター水流】

ボール全体をまんべんなく洗う。

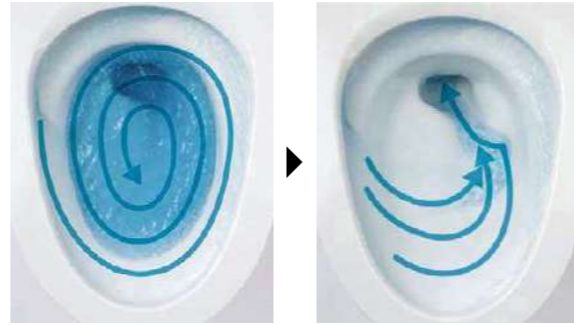

流れの方向を変え、一気に流しきる。

■1回あたりの使用水量比較



※1 1990年頃の当社サイホンセット式トイレ(CH43)。  
※2 水圧0.2MPa(流動時)の場合。その他当社基準に基づき測定。

コンパクトサイズでトイレ空間が広々

狭いトイレ空間でもゆとりの動作スペースが確保できます。

奥行き約1200mmのスペースに設置した場合



使いやすく汚れにくい「手洗い」です

スゴピカ素材(有機ガラス系)

手洗いボールは、水アカをはじく新素材。

手洗いしやすいボール

手を差し出しやすい角度のついたボール。

ウェットエリア

ハンドソープも置きやすい設計。

※幅90mm、奥行き110mmまでの小物が置けます。

小物置きスペース

芳香剤などの小物も置けます。

※奥行き70mmまでの小物が置けます。アルコールを含まない芳香剤をお使いください。

操作部

手洗いと洗浄ボタン(大・小)を一箇所に集約。



洗浄と同時に7秒間(約250mL)吐水されます。0秒(吐水なし)、15秒への切り換えも可能です。

※手洗器の排水は便器内に排水されないため、市販のトイレ用芳香洗浄剤をお使いいただいても効果は得られません。

スゴピカ素材(有機ガラス系)

汚れがつきにくいからおそうじラクラク。

■水アカ除去実験

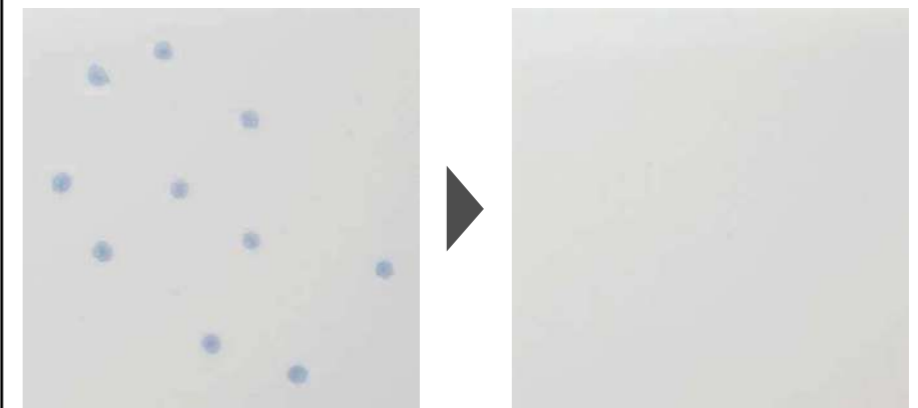

〈スポンジで10往復させた結果〉

写真は実験用に人工の水アカを強制的に付着させたものです。  
※水アカ成分滴下後12時間乾燥。

別途標準ペーパーホルダー & タオルリング有



### ウォシュレット一体形便器 ZJ1 手洗いあり

シンプルなデザインが生む、心地よさ

GES9151#NW1

#### Color Variation

※ はお見積カラーです。カラーによって価格・納期が異なる場合がありますのでカタログにてご確認ください。



別途標準ペーパーホルダー & タオルリング有

#### 便器・便座機能

##### お掃除ラクラク

凹凸が少なく、ノズルまわりもすっきり。  
ラクにお掃除できるのが魅力です。



##### みんなが手洗いしやすい

しっかり手が洗いやすい高さで設計。  
水はねもしにくく気持ちよく洗えます。



##### 汚れが付きにくく、落ちやすい

汚れが落ちやすい技術で、  
お掃除がぐっとラクになりました。



##### しっかり洗浄、お掃除しやすい

便器の中を少ない水で効率よく洗います。  
サッとひとふき、お掃除ラクラクです。



##### 節水だからエコ

13L便器からおよそ1/3の水で  
洗浄する、進化した節水技術。



##### 機能一覧

トルネード洗浄	便ふた着脱	セルフクリーニング	セフィオンテクト
クリーン便座(つぎ目なし)	クリーンノズル	抗菌	ノズルそうじ
フチなし形状	おしり洗浄	やわらか洗浄	ビデ洗浄
ムーブ洗浄	水勢調節	洗浄位置調節	おまかせ節電
タイマー節電	便座・便ふたソフト閉止	停電時安心設計	オート便器洗浄※
オートパワー脱臭ノズル	リモコン便器洗浄	暖房便座	着座センサー
リモコン			

※男子小用時(立ち姿勢)にはオート便器洗浄しません  
"ウォシュレット"はTOTOの登録商標です

#### TOTOのミッション



※2階トイレはオプションです。  
設置される際の参考品



2年保証  
1年延長保証  
3年保証  
HYPER KILAMIC SIAA ISO22196 for KOHJIN

※写真はカタログによるイメージです。  
見積り内容とは異なりますので、ご注意ください。

INAX

3 Gグレード 機能表

グレード別機能	お掃除リフトアップ(手動)	フルオート便器洗浄(男子/洗浄なし)	鉢内スプレー	Wパワー脱臭		
キレイ機能	パワーストリーム洗浄	女性専用レディスノズル	スッキリノズルシャッター	ノズルお掃除モード	ノズルそうじ	ノズルオートクリーニング
	ノズル先端着脱	キレイ便座	便フタワンタッチ着脱	抗菌樹脂(ISO抗菌準拠)		
エコ機能	超節水ECO5	スーパー節電	ワンタッチ節電(8h)	電源スイッチ		
洗浄機能	おしり洗浄(泡ジェット洗浄)	ビデ洗浄(泡沫ソフト)	おしりワイド洗浄	おしりターボ洗浄	スーパーワイドビデ洗浄	ノズル位置調節
快適機能	暖房便座	リモコン	スローダウン便座	便座ヒーターオートOFF	着座センサー	点字対応

カラーバリエーション



リモコンデザイン



別途標準ペーパーホルダー&タオルリング有

キレイ機能

パワーストリーム洗浄



強力な水流が便器鉢内のすみずみまで回り、少ない水でもしっかり汚れを洗い流します。

フチレス形状



便器のフチを丸ごとなくし、サッとひと拭き、お掃除ラクラクです。

ハイパーキラミック

表面にキズがつきにくく、ISOに準拠した抗菌(銀イオン)パワーで細菌の繁殖も抑えられる、汚れに強い便器素材です。

水になじみやすい親水性

ハイパーキラミックは「水になじみやすい」親水性。便器洗浄やお掃除するたびに汚物を押し流します。

抗菌仕様

しっかり汚れを洗い流した上で、銀イオンのパワーで、黒ズミの原因となる細菌の繁殖をしっかり抑制。汚れや水アカ、においを低減します。

キズ汚れにつよい。

高硬度のジルコンを釉薬の表面まで含んでいるので、キズがつきにくく、陶器の美しさを長く保てます。

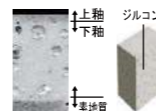

しっかりエコ

地球環境に配慮した、強力洗浄の超節水トイレ。

一般家庭内でトイレは使用水量が多く、全体の21%も使用しています。

この貴重な水を大切に使うことを考え、強い洗浄力そのままに従来品より大幅に洗浄水量を減らしました。

「超節水ECO5トイレ」なら、大13L便器と比べ約69%  
大8L便器と比べ約49%節水できます。



ECO5

3日でおフロ1杯以上の  
節水効果

大8L便器に比べ、超節水ECO5トイレは、  
3日でおフロ1杯分以上\*節約できます。

※おフロ1杯を180Lで計算

【試算条件】4人家族(男性2人、女性2人)が大1回/人・日、小3回/人・日使用した場合で算出。

コンパクトなフォルム



コンパクト設計の奥行760mmなので、  
空間をより広々でき、ゆとりを生み出します。

お掃除リフトアップ

汚れが入り込みやすい便器との  
すき間をラクラクお掃除。



お掃除しやすいフォルム

タンク上手洗はシームレスで  
拭き掃除しやすいデザイン。



鉢内スプレー

便器の表面を濡らし、汚物汚れをつきにくくするのでお掃除もラクラク。



※写真はイメージです。  
便器形状により塗布範囲が異なる場合があります。

フルオート便器洗浄

便座から立ち上がると自動で洗浄するので  
流し忘れの心配もありません。



Wパワー脱臭

着座すると自動で脱臭。



キレイ便座

便座のつぎ目をなくし、便座裏は  
防汚素材だから、汚れもサッとひと拭き。



※各写真・イラストはイメージです。見積り内容とは異なる場合がありますので、ご注意ください。

◆ご注意とお願い  
・写真は印刷のため、実際の色と異なる場合がございます。現物またはサンプルなどにてご確認ください。  
・商品によっては、予告なく改良、仕様変更などを行う場合がありますので、ご了承ください。  
・主要部材、アイテムの掲載につき、ご提案プランの詳細は見積書や図面にてご確認ください。  
・掲載内容及び写真・図版の無断掲載はたかくお断りします。(許可なく転載・流用した場合、損害賠償が発生します。)