



※各設備の備品はメーカー推奨位置へのお取り付けをさせていただいています。  
長期的使用を視野に入れた最善の取付位置となります。  
別途変更はお受けいたし兼ねますので予めご了承ください。

※商品改定、商品品番変更、在庫状況により予告なくカタログ内容が変わることがあります。  
予めご了承ください。

# LACIE

設備仕様

2026.01改訂  
GHOUSE

## 住宅設備

キッチンやお風呂、洗面、トイレの住宅設備機器のご選定にあたり、ショールーム見学へご訪問いただいております。ご来館予約日を設計担当へお知らせください。なお、ご選定頂いた情報やお見積りが弊社に届くまでにはお時間がかかります。

**LIXIL**

TEL : 0570-783-195



- ショールーム南港  
大阪市住之江区南港北1-7-62
- ショールーム大阪  
大阪市北区大深町4-20  
グランフロント  
大阪南館タワーA11階
- ショールーム箕面  
箕面市萱野4丁目5番45号

**Panasonic**



- ショールーム大阪  
大阪市中央区城見1丁目3-7  
松下IMPビル3階  
0800-170-3860
- ショールーム箕面  
箕面市坊島4丁目9番15号  
0800-170-3861
- ショールーム堺  
堺市西区鳳中町8丁目3-5  
0570-087-118

**GRAFTEKT**

(Web予約のみ受付)



- 大阪ショールーム  
大阪府大阪市北区大深町3-1  
グランフロント大阪タワーC15階

**EIDAI**

TEL : 06-6346-1011



- 梅田ショールーム  
大阪府大阪市北区梅田3-3-20  
明治安田生命大阪梅田ビル14階

オリジナルキッチン  
UTILIA-ユティリア-をご覧ください。

※WEBで空きがない場合は営業担当者へお声がけください。

**AICA**

TEL : 06-6265-6828



- 大阪ショールーム  
大阪市中央区南船場1丁目13番  
27号アイカビル

**TOTO**

TEL : 0120-43-1010



- 大阪ショールーム  
大阪市北区角田町8-1  
大阪梅田ツインタワーズ・  
ノース20階
- 堺ショールーム  
堺市北区百舌鳥西之町3-521
- 箕面ショールーム  
箕面市半町4-3-5
- 枚方ショールーム  
枚方市養父西町20-31

**Takara standard**



- 大阪HDCショールーム  
大阪府大阪市北区大深町3番1号  
グランフロント大阪北館  
ナレッジキャピタル5F  
06-6359-1172
- 大阪ショールーム  
大阪府東大阪市長田東2-4-33  
06-6746-2311
- 枚方ショールーム  
大阪府枚方市招提元町4-20-1  
072-866-1105
- 北摂ショールーム  
大阪府箕面市稲1-1-10  
072-720-0220
- 南大阪ショールーム  
大阪府堺市西区鳳中町10丁目8番地2  
072-275-8705
- オーナーズテラスうめきた  
大阪府大阪市北区大深町3-1  
グランフロント大阪タワーB 16階  
06-6359-6400  
※完全予約制・ビルダー向け商品専門SR

## 家具

家具家電パック指定家具メーカー

お見積り必要な場合ご相談ください。



### 関家具

- 大阪ショールーム  
大阪市中央区本町橋 2-14  
KDX レジデンス本町橋 2F  
06-6948-5216



### 東谷(アズマヤ) Room Essence

- Webカタログのみ



## カーテン

カーテンやシェード等窓廻り商品のご提案が可能です。

## ルームワン

- 大阪店  
大阪府大阪市中央区南本町3-4-7 第一住建御堂筋本町ビル1F  
0120-90-7548
- 大阪南ショールーム  
大阪府堺市北区中百舌鳥町2丁目38 REZON中百舌鳥202  
0120-92-4526
- 枚方ショールーム【完全予約制】  
大阪府枚方市長尾家具町1-5 株式会社フジシ  
ショールーム内3F  
06-4963-8302 (大阪店)

## 外構

お家の計画とともに外構計画も進めて頂きます。



グランガーデン  
**GRAN GARDEN**

Gハウスが運営する外構事業です。  
ご興味のある方はご担当スタッフへ  
お声がけくださいませ。  
下記QRからご予約も承っております。



1



or



各社ショールームへご連絡の上ご予約をお願いいたします。  
特に「土」「日」「祝」はご予約が集中致します。  
ご予約可能日が1~2か月後になることもありますので早めのご予約をお願いいたします。

2

①STYLE BOOK



②間取り図面 (例)



③住宅設備プレゼン (例)



当日は  
①STYLE BOOK (このカタログ) ②ご検討中の間取り図面 ③メーカー様住宅設備のプレゼン  
の3点をお持ちください

3

●連絡先カード

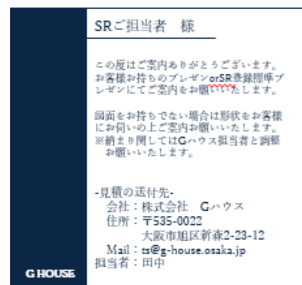

●間取り図面 (例)



●住宅設備プレゼン (例)



当日、ショールーム到着の際は受付で「STYLE BOOK」内の連絡先カードをお渡しください。  
またショールームご担当者様から間取り図面や住宅設備のプレゼンを確認したいと尋ねられる場合があります。  
その際はご持参いただいた資料をお渡しいたきますようお願いいたします。

4



ご見学には1メーカー様につき、1~2時間程度ご見学時間を要します。  
ご見学後のご予定や、お持物のご準備など調整いただきますようお願いいたします。

※キッズスペースの有無はメーカー様、ショールームにより異なります。  
お菓子やおもちゃなどをご準備いただくことをオススメいたします。

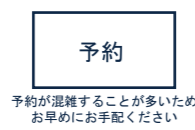

ショールームのお見積りを担当までお送りください。

データお預かり後、1~2週間ほどお見積り提案まで  
お時間がかかりますのでご注意ください。



下記の連絡先カードを切り取り、SRご担当者様にお渡しください。

<p>G HOUSE</p>	<p>SRご担当者様</p> <p>この度はご案内ありがとうございます。 お客様お持ちのプレゼンor SR登録標準プレゼンにてご案内をお願いいたします。</p> <p>図面をお持ちでない場合は形状をお客様にお伺いの上ご案内をお願いいたします。 ※納まりに関してはGハウス担当者と調整 お願いいたします。</p> <p>-見積の送付先- 会社：株式会社 Gハウス 設計部 住所：〒535-0022 大阪市旭区新森2-23-12 Mail：ghouse.ic@g-house.osaka.jp (見積用共有メールアドレスとなります)</p>	<p>G HOUSE</p>	<p>SRご担当者様</p> <p>この度はご案内ありがとうございます。 お客様お持ちのプレゼンor SR登録標準プレゼンにてご案内をお願いいたします。</p> <p>図面をお持ちでない場合は形状をお客様にお伺いの上ご案内をお願いいたします。 ※納まりに関してはGハウス担当者と調整 お願いいたします。</p> <p>-見積の送付先- 会社：株式会社 Gハウス 設計部 住所：〒535-0022 大阪市旭区新森2-23-12 Mail：ghouse.ic@g-house.osaka.jp (見積用共有メールアドレスとなります)</p>	<p>G HOUSE</p>	<p>SRご担当者様</p> <p>この度はご案内ありがとうございます。 お客様お持ちのプレゼンor SR登録標準プレゼンにてご案内をお願いいたします。</p> <p>図面をお持ちでない場合は形状をお客様にお伺いの上ご案内をお願いいたします。 ※納まりに関してはGハウス担当者と調整 お願いいたします。</p> <p>-見積の送付先- 会社：株式会社 Gハウス 設計部 住所：〒535-0022 大阪市旭区新森2-23-12 Mail：ghouse.ic@g-house.osaka.jp (見積用共有メールアドレスとなります)</p>	<p>G HOUSE</p>	<p>SRご担当者様</p> <p>この度はご案内ありがとうございます。 お客様お持ちのプレゼンor SR登録標準プレゼンにてご案内をお願いいたします。</p> <p>図面をお持ちでない場合は形状をお客様にお伺いの上ご案内をお願いいたします。 ※納まりに関してはGハウス担当者と調整 お願いいたします。</p> <p>-見積の送付先- 会社：株式会社 Gハウス 設計部 住所：〒535-0022 大阪市旭区新森2-23-12 Mail：ghouse.ic@g-house.osaka.jp (見積用共有メールアドレスとなります)</p>
----------------	--	----------------	--	----------------	--	----------------	--

<p>G HOUSE</p>	<p>SRご担当者様</p> <p>この度はご案内ありがとうございます。 お客様お持ちのプレゼンor SR登録標準プレゼンにてご案内をお願いいたします。</p> <p>図面をお持ちでない場合は形状をお客様にお伺いの上ご案内をお願いいたします。 ※納まりに関してはGハウス担当者と調整 お願いいたします。</p> <p>-見積の送付先- 会社：株式会社 Gハウス 設計部 住所：〒535-0022 大阪市旭区新森2-23-12 Mail：ghouse.ic@g-house.osaka.jp (見積用共有メールアドレスとなります)</p>	<p>G HOUSE</p>	<p>SRご担当者様</p> <p>この度はご案内ありがとうございます。 お客様お持ちのプレゼンor SR登録標準プレゼンにてご案内をお願いいたします。</p> <p>図面をお持ちでない場合は形状をお客様にお伺いの上ご案内をお願いいたします。 ※納まりに関してはGハウス担当者と調整 お願いいたします。</p> <p>-見積の送付先- 会社：株式会社 Gハウス 設計部 住所：〒535-0022 大阪市旭区新森2-23-12 Mail：ghouse.ic@g-house.osaka.jp (見積用共有メールアドレスとなります)</p>	<p>G HOUSE</p>	<p>SRご担当者様</p> <p>この度はご案内ありがとうございます。 お客様お持ちのプレゼンor SR登録標準プレゼンにてご案内をお願いいたします。</p> <p>図面をお持ちでない場合は形状をお客様にお伺いの上ご案内をお願いいたします。 ※納まりに関してはGハウス担当者と調整 お願いいたします。</p> <p>-見積の送付先- 会社：株式会社 Gハウス 設計部 住所：〒535-0022 大阪市旭区新森2-23-12 Mail：ghouse.ic@g-house.osaka.jp (見積用共有メールアドレスとなります)</p>	<p>G HOUSE</p>	<p>SRご担当者様</p> <p>この度はご案内ありがとうございます。 お客様お持ちのプレゼンor SR登録標準プレゼンにてご案内をお願いいたします。</p> <p>図面をお持ちでない場合は形状をお客様にお伺いの上ご案内をお願いいたします。 ※納まりに関してはGハウス担当者と調整 お願いいたします。</p> <p>-見積の送付先- 会社：株式会社 Gハウス 設計部 住所：〒535-0022 大阪市旭区新森2-23-12 Mail：ghouse.ic@g-house.osaka.jp (見積用共有メールアドレスとなります)</p>
----------------	--	----------------	--	----------------	--	----------------	--

キッチン

※下記イラストは参考イメージとなります。



キッチン アイランド

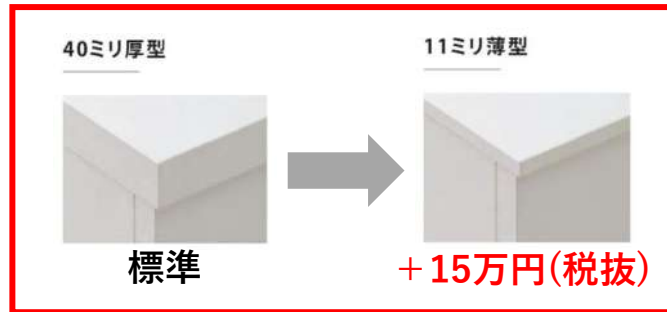

※天板の厚さ40mmが標準です。薄型天板(厚さ11mm)をご希望の場合は別途費用を頂戴いたします。  
 ※2階設置以上の場合は取り付け費用がかかります。  
 ※カップボードはオプションです。  
 ※グラフィテクトカタログ記載分のキッチン形状は差額なしでご選択いただけます。

仕様

キッチン	
レイアウト	アイランド
サイズ	W2600×D910×H860 厚さ:40mm
向き	シンクが右
壁付設定	
アイランド	壁付なし

カラー・把手

アイランド

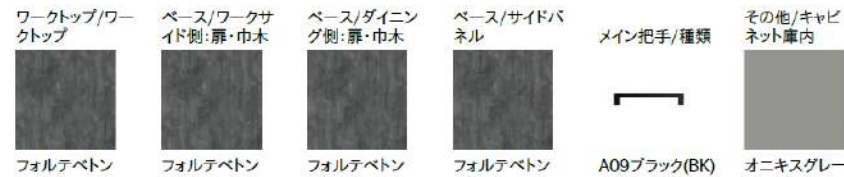



フラット対面型プラン W=2590mm×D=900mm×H=850mm 【シンクC48】

扉カラー (ホーロー)

●グループ1



●グループ2



引手

●レール引手

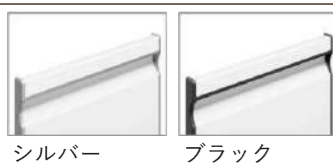

モール

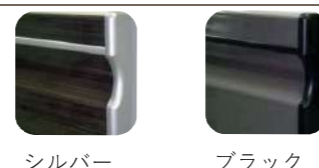

ワークトップ：ステンレス (パイブレーション加工)



シンク：ステンレス



ステンレストップ

パイブレーション加工

表面に渦状の模様をつける研磨加工でマットな質感に仕上がりが特徴なワークトップになります。



らくエルシンク(ステンレス)

ゆったり洗エル！  
ゆとり幅36cm



MOVIE



小物置き (標準仕様)

水栓金具

浄水器内臓タッチレス水栓



節水 A1 節水 C1 節水 B LC122MN-3NN801

IHヒーター

2口IHヒーター+1口ラジエントヒーター



CS-G321MS

間口 60cm  
両面焼きグリル

フェイスカラー  
シルバー  
トッププレートカラー  
シルバー

グリル  
あみ焼き

レンジフードファン

SVNS 汚れる部分をホーローでガード。お手入れのしやすさを徹底追究。



親水性  
グリス  
フィルター

タッチ  
スイッチ

LED  
照明

間口90cm  
排気タイプ

キャビネット (ホーロー)

ホーローキャビネット



扉も、内部もすべて、まるごとホーロー。それは、「一生モノ」である証し。



足元スライドタイプ  
ストック類や普段使わない物を分類して収納できます。



リビング側パネルタイプ



ソフトクローズレール仕様  
引出しにかかる力を自動調節して静かに閉まり中の収納物もダメージがなく安心です。

ホーローキッチンパネルHタイプ



壁の油污れや水ハネも、サッとキレイ！

マグネットだから  
取り付け&取り外し自由自在！



食器洗い乾燥機



EW-45R3S  
(浅型/フレーム有りタイプ)  
操作部：シルバー

食器収納容量  
40点

6  
コース

ターボ  
噴射 W除菌 低騒音  
設計 乾燥専用  
ヒーター

周辺収納

間口180cm高さ85cm



Image photo

扉カラー（ホーロー）

●グループ1



TVF :  
スタックグレー



TZV :  
グレージュアッシュ



TMF :  
マットホワイトグレー



TTG :  
コンクリートグレー



TIU :  
チェスナットミディアム



TMT :  
マッページュ



TZW :  
ホワイトアッシュ



TWQ :  
ウォルナットブラック

●グループ2



TSW :  
ホワイト



TSI :  
フローラルアイボリー



TSJ :  
ブルーグリーン



TSI :  
フローラルアイボリー

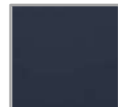

TSN :  
ダークブルー



TSQ :  
ブラック

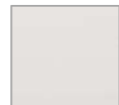

TSF :  
ライトグレー



TSQ :  
ブラック

引手

●レール引手



シルバー



ブラック

ワークトップ：人造大理石



ソリッドベージュ



ソリッドライトグレー



ソリッドホワイト

モール



シルバー



ブラック

フロアキャビネット



3段引出しタイプ

間口90cm奥行45cm高さ85cm



片面エンドパネル有

人造大理石トップ

アクリル人造大理石

最高級クラスの人造大理石ならではの落ち着いた雰囲気と滑らかな質感。上質なキッチン空間を演出します。



キャビネット



ソフトクローズレール仕様

引出しにかかる力を自動調節して静かに閉まり中の収納物もダメージがなく安心です。



ホーロー底板

引出しの底板も高品位ホーロー。醤油染みなども水拭きで汚れが落ちます。

食器棚も色を合わせて、リビング全体をうまくコーディネート。



キッチンと同じ色で合わせることも、食器棚だけ色を変えることもできます。お好みのキャビネットを組み合わせて、生活スタイルに合った食器棚をプランできます。



フラット対面型プラン W=2590mm×D=900mm×H=850mm 【シンクC48】

扉カラー (ホーロー)

●グループ1



●グループ2



引手

●レール引手



モール

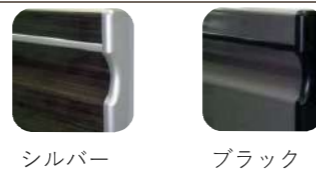

シンク：アクリル人造大理石



ワークトップ：アクリル人造大理石 (モデレート込み)

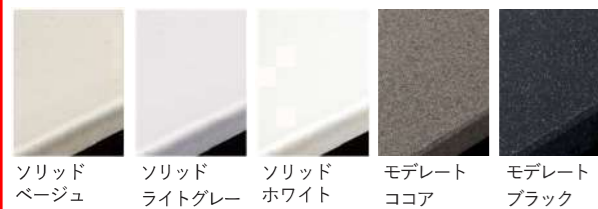

人造大理石トップ

アクリル人造大理石

最高級クラスの人造大理石ならではの落ち着いた雰囲気と滑らかな質感。上質なキッチン空間を演出します。



水栓金具

浄水器内臓タッチレス水栓



節湯A1 節湯C1 節湯B LC122MN-3NN801

家事らくシンク(アクリル人造大理石)

「洗う、調理、片づける」をスムーズにする2層のアクリル人造大理石シンク。



まな板VAE

▶ MOVIE



IHヒーター

2口IHヒーター+1口ラジエントヒーター

CS-G321MS

間口60cm  
両面焼きグリル

フェイスカラー  
シルバー  
トッププレートカラー  
シルバー

グリル  
あみ焼き

レンジフードファン

SVNS 汚れる部分をホーローでガード。お手入れのしやすさを徹底追究。



親水性  
グリス  
フィルター

タッチ  
スイッチ

LED  
照明

間口90cm  
排気タイプ

キャビネット (ホーロー)

ホーローキャビネット



足元スライドタイプ  
ストック類や普段使わない物を分類して収納できます。



リビング側パネルタイプ



ソフトクローズレール仕様  
引出しにかかる力を自動調節して静かに閉まり中の収納物もダメージがなく安心です。

ホーローキッチンパネルHタイプ

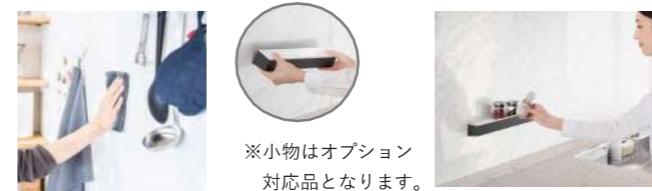

壁の油汚れや水ハネも、サッとキレイ！

マグネットだから  
取り付け&取り外し自由自在！



食器洗い乾燥機



EW-45RD1S  
(深型/フレーム有りタイプ)

食器収納容量  
44点      7  
コース

深型タイプで大容量です。

乾燥専用ヒーター      W除菌      取っ手もラクドア      調理器具コース

周辺収納

間口180cm高さ85cm



Image photo

扉カラー（ホーロー）

●グループ1



TVF :  
スタックグレー



TZV :  
グレイジュアッシュ



TMF :  
マットホワイトグレー



TTG :  
コンクリートグレー



TIU :  
チェスナットミディアム



TMT :  
マッページュ



TZW :  
ホワイトアッシュ



TWQ :  
ウォルナットブラック

●グループ2



TSW :  
ホワイト



TSJ :  
ブルーグリーン



TSI :  
フローラルアイボリー



TSN :  
ダークブルー



TSF :  
ライトグレー



TSQ :  
ブラック

引手

●レール引手



シルバー

ブラック

モール



シルバー

ブラック

ワークトップ：アクリル人造大理石（モデレート込み）



ソリッド  
ベージュ

ソリッド  
ライトグレー

ソリッド  
ホワイト

モデレート  
ココア

モデレート  
ブラック

フロアキャビネット



3段引出しタイプ

間口90cm奥行45cm高さ85cm



片面エンドパネル有

人造大理石トップ

アクリル人造大理石（モデレート込み）

最高級クラスの人造大理石ならではの落ち着いた雰囲気と滑らかな質感。上質なキッチン空間を演出します。



キャビネット



ソフトクローズレール仕様

引出しにかかる力を自動調節して静かに閉まり中の収納物もダメージがなく安心です。



ホーロー底板

引出しの底板も高品位ホーロー。醤油染みなども水拭きで汚れが落ちます。

食器棚も色を合わせて、リビング全体をうまくコーディネート。



キッチンと同じ色で合わせることも、食器棚だけ色を変えることもできます。お好みのキャビネットを組み合わせて、生活スタイルに合った食器棚をプランできます。



フラット対面型プラン W=2590mm×D=900mm×H=850mm 【シンクC48】

扉カラー 高圧メラミン化粧板

●マット

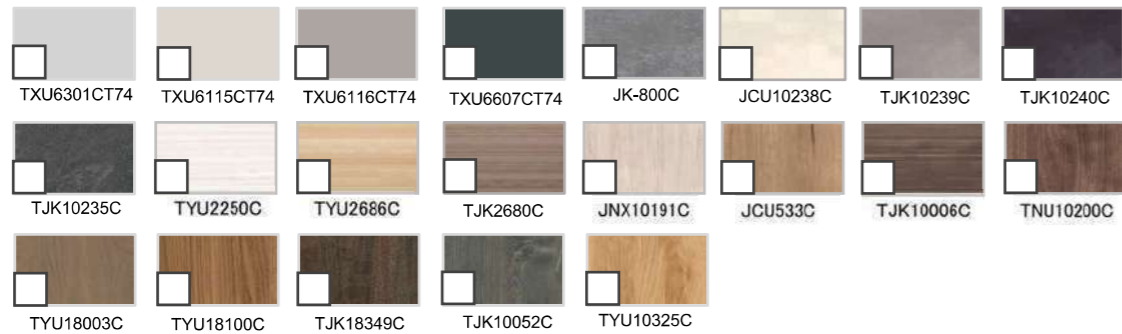

●鏡面



引手

●レール引手



シルバー

台輪カラー



ダークブラウン



ホワイト

ワークトップ：クォーツストーン天然水晶人造石



プランソルベ ジュエルシルバー ホワイトクレイ オリーブロッシュ サンディヘイズ ジュエルブラック

シンク：ステンレス



**クォーツストーン天然水晶人造石**  
クォーツストーン天然水晶人造石  
90%が天然の水晶から成るクォーツストーン。独特の立体感と手触り、質感、光沢が魅力の素材です。

W2590mm  
D 900mm

**らくエルシンク(ステンレス)**

ゆったり洗エル！  
ゆとり幅36cm  
ゆとり深さ15cm

L型バーで家事がらくになる！

小物置き(標準仕様)

MOVIE  
QRコード

**水栓金具**  
浄水器内臓タッチレス水栓

LC122MN-3NN801

節湯 A1 節湯 C1 節湯 B

**IHヒーター**  
2口IHヒーター+1口ラジエントヒーター

CS-G321MS  
間口 60cm  
両面焼きグリル

フェイスカラー シルバー  
トッププレートカラー シルバー

グリルあみ焼き

**レンジフードファン**  
SVNS 汚れる部分をホーローでガード。お手入れのしやすさを徹底追及。

親水性 グリス フィルター  
ホーロー 整流板  
タッチスイッチ LED 照明

間口90cm 排気タイプ

**キャビネット**

足元スライドタイプ  
ストック類や普段使わない物を分類して収納できます。

リビング側パネルタイプ(エッジ有り)

ソフトクローズレールL仕様  
引出しにかかる力を自動調節して静かに閉まり中の収納物もダメージがなく安心です。

ホーロー底板  
引出しの底板も高品位ホーロー。醤油染みなども水拭きで汚れが落ちます。

**ホーローキッチンパネルHタイプ**

壁の油汚れや水ハネも、サッとキレイ！

※小物はオプション対応品となります。

マグネットだから取り付け&取り外し自由自在！

HRW: ロッシュホワイト  
HNB: ライトベージュ  
HNW: マイルドホワイト  
HRB: ロッシュベージュ

**食器洗い乾燥機**

EW-45RD1S (深型/フレーム有りタイプ)

食器収納容量 44点  
7コース

深型タイプで大容量です。

乾燥専用ヒーター W除菌 取っ手もラクドア 調理器具コース

周辺収納

間口180cm高さ85cm



Image photo

扉カラー 高圧メラミン化粧板

●マット

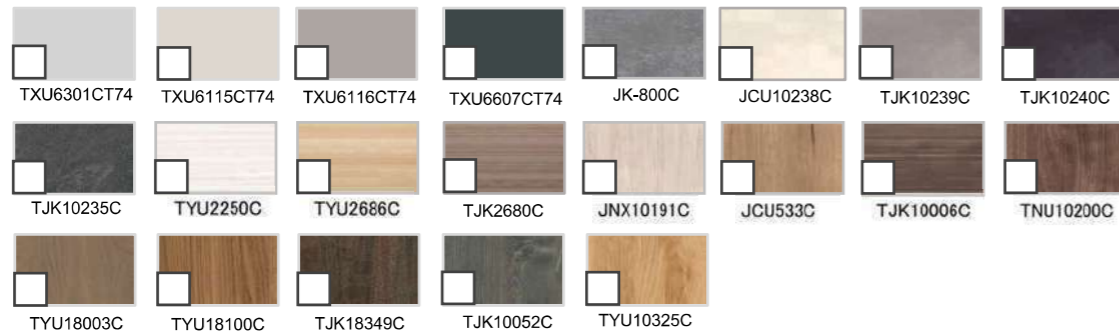

●鏡面



引手

●レール引手



シルバー

台輪カラー

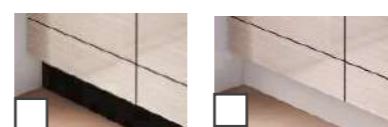

ダークブラウン

ホワイト

ワークトップ：メラミン



JCU533C : ヒッコリーミディアム  
TYU18100C : スモーキーエルム  
TJK18349C : オークダークブラウン  
JK-800C : ディーブルグレー  
TJK10240C : サンドブラック

フロアキャビネット



3段引出しタイプ  
間口90cm奥行45cm高さ85cm



片面エンドパネル有

メラミンカウンター



食器棚も色を合わせて、リビング全体をうまくコーディネート。

キャビネット



ソフトクローズレール仕様  
引出しにかかる力を自動調節して  
静かに閉まり中の収納物も  
ダメージがなく安心です。



ホーロー底板  
引出しの底板も  
高品位ホーロー。  
醤油染みなども  
水拭きで汚れが落ちます。



キッチンと同じ色で合わせることも、食器棚だけ色を変えることもできます。  
お好みのキャビネットを組み合わせ、生活スタイルに合った食器棚をプランできます。

※カップボードはオプションです。



※CG 合成によるイメージ画像です。実物とは異なる場合があります。

### ■ 扉カラー グループ 1

<b>スタック</b> KP1/ブラックスタック VP1/グレージュスタック WP1/ホワイトスタック WPO/エアリーホワイト		<b>エアリーパステル</b> WPO/エアリーホワイト	
<b>クリエカラー</b> AQ1/クリエーク UQ1/クリエカ HQ1/クリエアイビー		<b>ラスティックウッド</b> AQ0/ブレンウオールド IQ0/ラスティックアッシュ NQ0/ラスティックオーク	

### ■ 取手 ※取手もお選び頂けます。

--	--	--	--	--	--	--	--	--	--	--	--

### ■ ワークトップ：セラミック <グループ 3>

※スリムデザインではありません

--	--	--	--	--	--

○セラミックトップはグループによってデザインが異なります。写真はグループ4(スリムデザイン)になります。

### ■ シンク：ステンレス



ステンレス

### ■ セラミックトップ

焼きものならではの繊細で味わい深い表情。



※表面の模様や柄は1枚ごとに異なります。※框の前面はセラミック製ではありません。



※写真はイメージです。テクスチャーが際立つ重厚なデザイン。

熱やキズ、汚れに、優れた耐久性を発揮するセラミック。

### ■ スキットシンク

シンクの中のお手入れもシンクまわりの片づけも、スキットとはかどるシンクです。

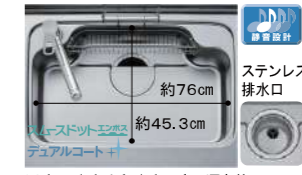

※表示寸法は内寸法です。深さ約19.5cm ※水栓の位置は左右が選べます。まな板スタンド付ワイヤーポケット

**ナイアガラフロー方式**  
独自の底面形状と段差のコンビネーションで、シンクの奥の段差に向けて汚れやゴミをスムーズに洗い流せます。

キズを入りにくくするスルスドット+デュアルコート+  
汚れを落としやすくするデュアルコート+  
ダブルの効果でお手入れをさらにラクにする、デュアルコート付き。



### ■ 水栓金具



タッチレス水栓ナビッシュ シンプルタイプ B5・エコハンドル SFNAB451SYJG5 一般地用 P59 LIXIL製

### ■ 食器洗い乾燥機



シルバー 浅型タイプ(扉材仕様) L05 RKW405GPMVJG リンナイ製

### ■ IHヒーター



トップ：ブラック フェイス：シルバー トップ間口 60cm レンジフード連動なし 2口IH+ラジエント・スタンダードタイプ(無水両面焼グリル) HTSK6ASK R48 電器メーカー別注

### ■ レンジフード



ブラック シルバー ホワイト 加熱機器連動付(照明連動なし) 富士工業製 サイドマントルHVRタイプ SHMHR931SIR J90 SHMHR931WR J91 SHMHR931KR B19

### ■ シンク用キャビネット



メラミン底板 スライドストッカー(ポケットなし)

### ■ キッチンコンセント



※コンセントカラーは、取手の色に合わせて設定されています。

### ■ 食器洗い乾燥機用キャビネット



メラミン底板 スライドストッカー スマートトレイ付・3段引出し浅型用

### ■ コンロ用キャビネット



メラミン底板 スライドストッカー グリル付用(ポケットなし)

### ■ 木製キャビネットカラー



カラーバリエーション スノーホワイト スレートグレー ※木製キャビネットのカラーです。

### ■ ダイニング側仕様



テーブルタイプ

### ■ キッチンパネル

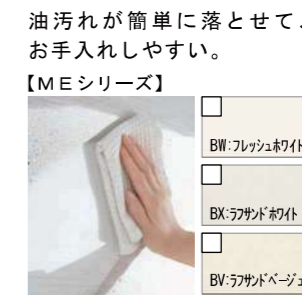

油汚れが簡単に落として、お手入れしやすい。

【MEシリーズ】 BW:フレンチホワイト BX:フサドホワイト BV:フサドベージュ

### ■ ワークトップ高さ

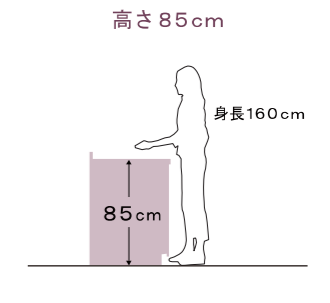

◆ご注意とお願い  
 ・写真は印刷のため、実際の色と異なる場合がございます。現物またはサンプルなどにてご確認ください。  
 ・商品によっては、予告なく改良、仕様変更などを行う場合がありますので、ご了承ください。  
 ・主要部材、アイテムの掲載につき、ご提案プランの詳細は見積書や図面にてご確認ください。  
 ・掲載内容及び写真・図版の無断掲載はたかくお断りします。(許可なく転載・流用した場合、損害賠償が発生します。)

※各写真・イラストはイメージです。見積内容とは異なる場合がありますので、ご注意ください。



収納 間口180cm

LIXIL

※CG合成によるイメージ画像です。実物とは異なる場合があります。

### ■ 人造大理石トップ



耐久性にも優れた人造大理石トップです。

※写真はブラックストーンを事例に特徴を示しております。



※写真はブラックストーンです。

優れた耐熱性を実現。

汚れが染み込みにくい。

### ■ ひろびろラクリーンスINK

汚れにもキズにも強い、高性能なステンレスシンクをご用意しました。



「ひろびろシンク」  
間口が広いので、まな板や大きな鍋もラクに洗えます。



てまなし排水口  
排水口のリングをなくし、内側もステンレスで仕上げていますので、お手入れが簡単です。

※表示寸法は内寸法です。深さ約20cm  
※水栓の位置は左右が選べます。



### ■ 水栓金具



水が広がる「ひろびろシャワー」で、洗い物をスピードアップ。  
タッチレス水栓ナビッシュ  
ハンズフリータイプ  
H5・エコハンドル  
SFNAH452SYJG5  
一般地用 P60 LIXIL製

### ■ 食器洗い乾燥機



ブラック  
深型タイプ(扉材仕様) D67  
RKWD401AMBJG リンナイ製

### ■ IHヒーター



トップ:ブラック フェイス:ブラック  
トップ間口 60cm レンジフード連動なし  
2口IH+ラジエント・スタンダードタイプ  
(無水両面焼グリル)  
GHA6LJGW R34 パナソニック製

### ■ レンジフード



ブラック ホワイト  
加熱機器連動なし B74 富士工業製  
サイドマントルLCRタイプ  
シルバー SMLCR931SILW  
ホワイト SMLCR931WLW  
ブラック SMLCR931KLW

### ■ シンク用キャビネット



メラミン底板 ソフトモーションロングレール

スライドストッカー (ポケットなし)

### ■ キッチンコンセント



調理家電がサッと使える、キッチンのためのコンセント。

※コンセントカラーは、取手の色に合わせて設定されています。

### ■ 食器洗い乾燥機用キャビネット



メラミン底板 ソフトモーションロングレール

スライドストッカー 深型用

### ■ コンロ用キャビネット



メラミン底板 ソフトモーションロングレール

スライドストッカー (ポケットなし)

### ■ ダイニング側



ペニンシュラ型 収納タイプ

### ■ ガラスパネル



金属部分カラー:ブラック  
コンロ前全面タイプ (センターキッチン用)  
WTP80G090GU

### ■ キッチンパネル

油汚れが簡単に落として、お手入れしやすい。

【MEシリーズ】



BW:フレッシュホワイト  
BK:ブラック  
BK:57サンドベージュ  
BV:57サンドベージュ

### ■ ワークトップ高さ

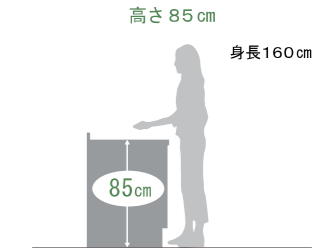

ワークトップのおすすめ高さは、身長(cm)÷2+5cmが目安です。

※各写真・イラストはイメージです。見積内容とは異なる場合がありますので、ご注意ください。

◆ご注意とお願い  
・写真は印刷のため、実際の色と異なる場合がございます。現物またはサンプルなどにてご確認ください。  
・商品によっては、予告なく改良、仕様変更などを行う場合がありますので、ご了承ください。  
・主要部材、アイテムのみの掲載につき、ご提案プランの詳細は見積書や図面にてご確認ください。  
・掲載内容及び写真・図版の無断掲載はたかくお断りします。(許可なく転載・流用した場合、損害賠償が発生します。)

### 扉カラー

※[ ]内はおすすめ取手の記号です。

グループ2	ハイグロスシリーズ 高光沢	ジェットブラック KL5 [M]	アイアンブルー BL5 [J]	タスカニーレッド RL5 [M]	ミストベージュ VL4 [K]	ミストホワイト WL4 [K]	
	ソリッドシリーズ つや消し	ソリッドブラック KL1 [S]	ソリッドホワイト WL1 [S]	ガラスカーシリーズ 光沢	クラシックブルー BL3 [S]	ミュートグリーン GL3 [P]	ミュートピンク PL3 [P]
	スタッコシリーズ つや消し	ブラックスタッコ KL2 [M]	グレージュスタッコ VL2 [J]	ホワイトスタッコ WL2 [M]			
	クオリティグロスシリーズ 光沢	グロッシーチーク AM5 [R]	グロッシーパーチ IM5 [J]	ラフウッドシリーズ つや消し	バードウッド AM2 [M]	スモークドウッド UM2 [R]	ブリーチドウッド IM2 [R]
	クオリティウッドシリーズ エンボス	ショコラオーク AM3 [R]	ウォルナット CM3 [K]	チェリー UM3 [R]	チェスナット IM3 [K]	コウノキ NM3 [R]	
	ヴァインテージシリーズ エンボス	エイジドオーク FM4 [M]	グレイッシュグレイ CM4 [M]	ライトグレイ NM4 [M]	ホワイトグレイ IM4 [R]		
クリエーターシリーズ つや消し	クリエダー AM1 [T]	クリエモカ UM1 [T]	クリエラスク CM1 [T]	クリエパール NM1 [T]	クリエアイボリー IM1 [T]		

グループ1	ベーシックカラーシリーズ 光沢	シルバーグレー SLO [C]	スムーズホワイト WLO [D]
	ベーシックウッドシリーズ つや消し	プレーンウォールナット AMO [C]	プレーンオーク NMO [D]

### 取手

グループ2用						
[M] スリム取手 ブラック	[R] スリム取手 シャイニッケル	[J] スリム取手 シルバー	[K] ロング取手 シルバー	[S] ミドル取手 ブラック	[T] ミドル取手 シャイニッケル	[P] ミドル取手 シルバー
グループ1用						
[C] ショート取手 ブラック	[D] ショート取手 シルバー					

### ワークトップ: 人造大理石

※下段は収納カウンター用の品番です。

グループ3 スリムデザイン厚さ10mm	グループ2 スリムデザイン厚さ12mm
BK/ブラックストーン ZBK/ブラックストーン	LE/シルフィージェ ZLE/シルフィージェ
BN/ブラックストーン ZBN/ブラックストーン	LV/シルフィージェ ZLV/シルフィージェ
	DW/ソルティホワイト ZDW/ソルティホワイト

### シンク: ステンレス



ステンレス

### キッチンパネル MEシリーズ

BW フレッシュホワイト	BX ラザンドホワイト	BV ラザンドベージュ
-----------------	----------------	----------------

※各写真・イラストはイメージです。見積内容とは異なる場合がありますので、ご注意ください。

◆ご注意とお願い  
 ・写真は印刷のため、実際の色と異なる場合がございます。現物またはサンプルなどにてご確認ください。  
 ・商品によっては、予告なく改良、仕様変更などを行う場合がありますので、ご了承ください。  
 ・主要部材、アイテムのみの掲載につき、ご提案プランの詳細は見積書や図面にてご確認ください。  
 ・掲載内容及び写真・図版の無断掲載はたたくお断りします。(許可なく転載・流用した場合、損害賠償が発生します。)

※フロントオープン食洗機W600をご採用の場合は、キッチンの横幅もW2700に変更されないとトリプルワイドIHがご選択いただけませんのでご注意ください。

**Panasonic** パナソニックキッチン Sクラス フラット対面  
 アイランド W2700 or W2500 選択可能



※イメージです。

### 扉柄

<b>CT20シリーズ*</b> ソフトウォール ナット柄 ソフトチーク柄 ナチュラル チェスナット柄 ホワイト アッシュ柄 グレー オーク柄 アルペロ ブラック アルペロ ホワイト	<b>CP20シリーズ*</b> アルペロ ブラック アルペロ ホワイト	<b>CG10シリーズ*</b> テラコッタ ブラウン ボタリー ベージュ	<b>ハンドル取っ手</b> [HAN] [HCD] [HDA] [HAE] [HCE] [HDE]	<b>アルライン取っ手</b> [LCA]
<b>CH20シリーズ*</b> ヴィンテージ メタル柄 ヴィンテージ ブラウン柄 スクラッチ メタル柄 アース ホワイト	<b>CL20シリーズ*</b> ネイビー ベージュ ビューティ ホワイト	<b>CD10シリーズ*</b> グレイッシュ グリーン	<b>CI10シリーズ*</b> ホワイト	<b>ハンドル取っ手+つまみ取っ手</b> [MJD] [MJE] [MJG]

引出しはハンドル取っ手、開き扉はつまみ取っ手がつきます。

### レンジフード

**スクエアセンターフードSタイプ W900mm**  
 常時換気 シルバー色  
 LED照明 リモコン対応 さっとれるファン  
 <JUAS11AHWZM>

【さっとれるファン】  
 ワンタッチで着脱して水洗いできます。

改正建築基準法で定められたシックハウス対策のための、常時換気モードを設定しました。

### 加熱機器

**フラットワイドコンロ シリーズ**  
**トリプルワイドIH(グリルレスタイプ) W900mm**  
 鉄・ステンレス対応  
 トッププレート色: 石目調ブラック  
 <JUAS13EB4E3K>

横一列にIHが並んでいるので、同時に3つの料理ができ、手前スペースは下ごしらえや盛り付けに有効活用できます。

### シンク

**ラクするーシンク**  
 洗剤ラック付  
 汚れが落ちやすく、傷にも強い、おそうじしやすい。スゴビカ素材(有機ガラス系)  
 幅799×奥行最大510/最小402×深さ194mm

スキマレスなので さっとひとふき。  
 洗剤ラックを縦横自由に置ける。

カラーバリエーション  
 ホワイト ダルベージュ グレー

### 水栓金具

**エコチャット水栓**

**コンパクトなセンサー搭載**  
 上センサーに手をかざすだけで水の出し止めをコントロール。10分間連続使用した場合は自動的に止水。

**フロントセンサー水栓**  
 手元センサーで出し止めできる  
 キッチン空間に溶け込む水栓  
 <JUA08FPSTDA2>

裏面ボタンで直流とシャワーを切替え。  
 直流 サラサラ ワイドシャワー

### フロアユニット

収納パーツを標準装備。フルオープンスライドレールソフトクローリング機構  
 静かに閉まります。

調理家電をさっと使える「クッキングコンセント」  
 シルバー色  
 シンク下ユニットのコンセント。水割れからコンセントを守る形状。  
 手元にコンセントがあると、調理家電をさっと使えて便利。

適材適所に収納できるから使いやすい。

スマートパレット  
 フッシュオープン式です。

包丁差し  
 ロック機構付の包丁差しが付いています。

シンク下スライド  
 ・包丁差し・まな板スタンド  
 ・多目的ボックス・内引出し

コンロ下マルチワイドIH・トリプルワイドIH/ガス用  
 ・スパイスボックス・調味料トレイ  
 ・多目的ボックス・ポルトトレイ

### カウンター

**人造大理石カウンター**  
 グラニールホワイト

### カウンター高さ

90cm  
 85cm  
 80cm

**カウンター高さ**  
 身長に合わせてカウンターの高さを選んで、身体に負担の少ないキッチンに。

### 対面プラン

933

**ダイニング側 オール収納タイプ**  
 収納:開き戸/カウンター:奥行933mm  
 ※部位により柄目の方向が異なる場合があります。

### 食器洗い乾燥機

**食器洗い乾燥機 深型**  
 ステンレス・扉材仕様  
 上面操作タイプ/シルバー色  
 <JUAS45MD9W2>

ハンドル取っ手の場合  
 ライン取っ手の場合

ECONAVI

※フロントオープン食洗機W600をご採用の場合は、キッチンの横幅もW2700に変更されないとトリプルワイドIHがご選択いただけませんのでご注意ください。

	パナソニックキッチン Sクラス フラット対面	W2700 or W2500 選択可能
	ペニンシュラ	



### 扉柄

<b>CT20シリーズ*</b> ソフトウォール ナット柄 ソフトチーク柄 ナチュラル チェスナット柄 ホワイト アッシュ柄 グレー オーク柄 アルペロ ブラック アルペロ ホワイト	<b>CP20シリーズ*</b> アルペロ ブラック アルペロ ホワイト	<b>CG10シリーズ*</b> テラコッタ ブラウン ボタリー ベージュ	<b>ハンドル取っ手</b> [HAN] [HCD] [HDA] [HAE] [HCE] [HDE]	<b>アルミライン取っ手</b> [LCA]
<b>CH20シリーズ*</b> ヴィンテージ メタル柄 ヴィンテージ ブラウン柄 スクラッチ メタル柄 アース ホワイト	<b>CL20シリーズ*</b> ネイビー ベージュ ビューティ ホワイト	<b>CD10シリーズ*</b> グレイッシュ グリーン	<b>CI10シリーズ*</b> ホワイト	<b>ハンドル取っ手+つまみ取っ手</b> [MJD] [MJE] [MJG] 引出しはハンドル取っ手、開き扉はつまみ取っ手がつきます。

### レンジフード



**スクエアサイドフードSタイプ W900mm**  
 常時換気 シルバー色  
 LED照明 リモコン対応 さっとれるファン  
 <JUAS12AHWZM>

【さっとれるファン】  
 ワンタッチで着脱して水洗いできます。

改正建築基準法で定められたシックハウス対策のための、常時換気モードを設定しました。

### 加熱機器



**フラットワイドコンロ シリーズ**  
**トリプルワイドIH(グリルレスタイプ) W900mm**  
 鉄・ステンレス対応  
 トッププレート色: 石目調ブラック  
 <JUAS13EB4E3K>

横一列にIHが並んでいるので、同時に3つの料理ができ、手前スペースは下ごしらえや盛り付けに有効活用できます。

### シンク



**ラクするーシンク**  
 洗剤ラック付  
 汚れが落ちやすく、傷にも強い、おそうじしやすい。スゴビカ素材(有機ガラス系)  
 幅799×奥行最大510/最小402×深さ194mm

スキマレスなので さっとひとふき。

洗剤ラックを縦横自由に置ける。

カラーバリエーション  
 ホワイト ダルベージュ グレー

### 水栓金具



**エコカチット水栓**

**フロントセンサー水栓**  
 手元センサーで出し止めできる  
 キッチン空間に溶け込む水栓  
 <JUA08FPSTDA2>

### 食器洗い乾燥機



**食器洗い乾燥機 深型**  
 ステンレス・扉材仕様  
 上面操作タイプ/シルバー色  
 <JUAS45MD9W2>

ハンドル取っ手の場合  
 ライン取っ手の場合

ECONAVI

### フロアユニット

収納パーツを標準装備。フルオープンスライドレールソフトクローリング機構

静かに閉まります。

調理家電をさっと使える「クッキングコンセント」  
 シルバー色  
 シンク下ユニットのコンセント。水差しからコンセントを守る形状。

手元にコンセントがあると、調理家電をさっと使えて便利。

適材適所に収納できるから使いやすい。

スマートパレット  
 フッシュオープン式です。

包丁差し  
 ロック機構付の包丁差しが付いています。

シンク下スライド  
 ・包丁差し・まな板スタンド  
 ・多目的ボックス・内引出し

コンロ下マルチワイドIH・トリプルワイドIH/ガス用  
 ・スパイスボックス・調味料トレイ  
 ・多目的ボックス・ポルトトレイ

### カウンター

**人造大理石カウンター**

グラニュールホワイト

### カウンター高さ



90cm  
 85cm  
 80cm

**カウンター高さ**  
 身長に合わせてカウンターの高さを選んで、身体に負担の少ないキッチンに。

### 対面プラン



933

**ダイニング側 オール収納タイプ**  
 収納: 開き戸/カウンター: 奥行933mm  
 ※部位により柄目の方向が異なる場合があります。

### キッチンボード



■ライトナイフ柄  
 鏡面

ホワイト

**キッチンボード(3mm厚)**  
 調理の際の油ハネや汚れからキッチンの壁面を保護するキッチンボード。



カウンター高さ 850mm

※画像はイメージです。組合せなどはお見積書をご確認ください。

### ユニット・レール

扉柄ストッカー  
ダンパーが衝撃を吸収して静かに閉まるフルオープンスライドレールのソフトクロージング機構です。

画像はオプション選択された場合に底板ステンレス貼りが可能な範囲です(選択ユニットのみ)

ユニット内装色はスーパーホワイト色です。  
選択プランの詳細は見積等でご確認ください。

### フード

常時換気  
スマートフードII  
シルバー色(S)・上幕板シルバー・LED照明・フィルター付。

お手入れラクなコンパクト整流板、凹凸がなだらかで拭きやすい内フード。「お手入れ」がしやすいスタイリッシュデザインのフードです。

### シンク

ラクするーシンク  
ホワイト  
付属品:洗剤ラック

汚れや傷に強く、お掃除しやすいスゴビカ素材(有機ガラス系)です。

### 加熱機器

JUAS13EB4E3K  
トリプルワイドIH  
鉄・ステンレス対応  
グリルなし、ユニット操作部シルバー用

※写真はS13EB4S3K  
3つ横並びで、手前スペースもひろびる。カウンターとの段差が小さくお掃除しやすい設計です。

### 扉柄・取っ手バリエーション

CT20シリーズ(木目)				
ソフトウォール ナット柄[TT]	ソフトチーク柄 [TC]	ナチュラルチェス ナット柄[TJ]	ホワイト アッシュ柄[TU]	グレーオーク柄 [TR]
CH20シリーズ(抽象柄)				
ヴァンテージ メタル柄[HQ]	ヴァンテージ ブラウン柄[HX]	スクラッチ メタル柄[HP]	アースホワイト [HL]	
CP20シリーズ(木目・鏡面)		CL20シリーズ(単色・鏡面)		
アルペロ ブラック[PV]	アルペロ ホワイト[PF]	ネイビー [LC]	ベージュ [LB]	ビューティ ホワイト[LW]
[HAN]	[HAE]	[HCD]	[HCE]	[HDA]
[HDE]	[LCA]	[LCK]	[MJD]	[MJE]
[MJE]	[MJG]	取っ手は11種類からお選びいただけます		

### ご提案プラン

- 扉柄  
CL20シリーズ  
鏡面  
ビューティホワイト(LW)
- カウンター柄  
人造大理石  
グラニューロホワイト(YS)
- 取っ手  
ライン取っ手  
シルバー(LCA)

### 水栓金具

エコカチット水栓

フロントセンサー水栓  
シンプルなデザインながらも多くの機能が充実

節湯 C1 節湯 A1

### 特長

キッチンボード [3mm厚]  
ライトナイーブ柄  
ホワイト(YZ)鏡面

食器洗い乾燥機  
JUAS45MD9W2  
深型 幅450mm、上面操作タイプ、扉材仕様

クッキングコンセント (シルバー)  
手元のコンセントで、素早く簡単に調理家電が使いこなせます。便利な小物フック付き。



カウンター高さ 850mm

※画像はイメージです。組合せなどはお見積書をご確認ください。

ユニット・レール



扉柄ストッカー  
ダンパーが衝撃を吸収して静かに閉まるフルオープンスライドレールのソフトクロージング機構です。



ユニット内装色はスーパーホワイト色です。  
選択プランの詳細は見積等でご確認ください。

フード



常時換気

スマートフードII  
シルバー色(S)・上幕板シルバー・LED照明・フィルター付。



お手入れラクなコンパクト整流板、凹凸がなだらかで拭きやすい内フード。「お手入れ」がしやすいスタイリッシュデザインのフードです。

シンク



ラクするーシンク  
ホワイト  
付属品:洗剤ラック



汚れや傷に強く、お掃除しやすいスゴビカ素材(有機ガラス系)です。

加熱機器



JUAS13EB4E3K  
3つ横並びで、手前スペースもひろびる。カウンターとの段差が小さくお掃除しやすい設計です。



※写真はS13EB4S3K

3つ横並びで、手前スペースもひろびる。カウンターとの段差が小さくお掃除しやすい設計です。

扉柄・取っ手バリエーション

CT20シリーズ(木目)



ソフトウォール ナット柄[TT] ソフトチーク柄 [TC] ナチュラルチェス ナット柄[TJ] ホワイト アッシュ柄[TU] グレーオーク柄 [TR]

CH20シリーズ(抽象柄)

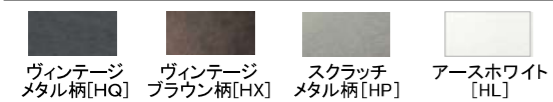

ヴァンテージ メタル柄[HQ] ヴァンテージ ブラウン柄[HX] スクラッチ メタル柄[HP] アースホワイト [HL]

CP20シリーズ(木目・鏡面)



アルペロ ブラック[PV] アルペロ ホワイト[PF]

CL20シリーズ(単色・鏡面)



ネイビー [LC] ベージュ [LB] ビューティ ホワイト[LW]



取っ手は11種類からお選びいただけます

ご提案プラン

■扉柄  
CL20シリーズ  
鏡面  
ビューティホワイト(LW)

■カウンター柄  
人造大理石  
グラニューールホワイト(YS)

■取っ手  
ライン取っ手  
シルバー(LCA)

水栓金具



フロントセンサー水栓  
シンプルなデザインながらも多くの機能が充実

特長

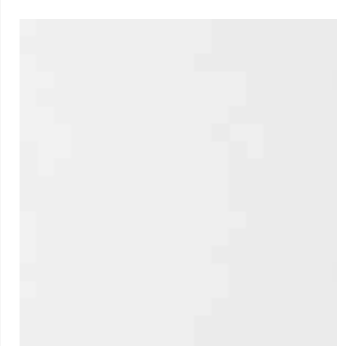

キッチンボード [3mm厚]  
ライトナイーブ柄  
ホワイト(YZ)鏡面



食器洗い乾燥機  
JUAS45MD9W2  
深型 幅450mm、上面操作タイプ、扉材仕様



クッキングコンセント  
(シルバー)  
手元のコンセントで、素早く簡単に調理家電が使いこなせます。便利な小物フック付き。

# LIFEAUBE シリーズ

# UTILIA ユティリア アイランド/ペニンシュラ W2550 D970

カップボード W1800 D650



※シンク下オープンが標準です。  
※オプションで、シンク下を2段引出しへ変更可能です。



※画像はイメージです。

### 扉柄

 NHR ノーブルホワイト柄	 MBR マットブラック柄	 KTB プラティエビスタ柄
 KTG プラティエグレー柄	 KTD プラティエダーク柄	 KTF プラティエミリュー柄







### 特徴



扉の隙間をふさぐパッキングに、害虫の侵入を防ぐ忌避材をコーティング

ムシロック

### ワークトップ

<p>【カウンター】メラミン 石目や単色など個性豊かな意匠が特徴の素材です キッチンの扉と柄を合わせるキューブスタイルに対応</p>  TC ディタリアアブレン柄  TF ディタリアアロック柄  TS スレートブラック柄  TG トープグレー柄  P バイブレーション柄	<p>【カウンター】ステンレス 不規則な磨き跡が味わいを感じさせるバイブレーション柄</p>  P バイブレーション柄
---	---

※ワークトップの高さは850mm/900mmからお選びいただけます。

### 加熱調理器

三菱電機  
W600  
JS-CS-G318M  
2口IH+ラジエント  
両面焼きグリル



### 食器洗い乾燥機

BOSCH  
W600 〈ゼオライト式〉  
JS-SMI4ZDS016  
フロントオープン  
高温除菌洗浄



### シンク

スクエアシンク  
幅780mm×奥行450mm 深さ(最大)180mm



### レンジフード

富士工業 オイルスマッシャー

シルバーメタリック    テクスチャーブラック    ホワイト



※アイランドキッチンの場合は、天井吊り下げタイプが標準です。

### 水栓

LIXIL  
タッチレスタイプ  
一般地用  
ゲースネックシャワーヘッド  
JS-SF-NAB451SYX-EDS



### コンセント

シルバー    ブラック    ホワイト



### キャビネット

油性マジックもしみ込まずにはじきます。  
から拭きでサッと拭きとれます。  
ファインクイック「さらり」

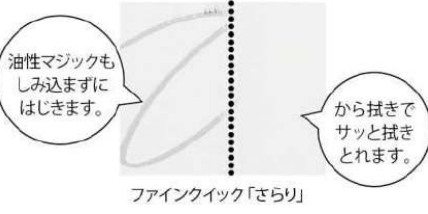
### カップボード

[サイズ]  
W1800×D650  
H850  
[キャビネット]  
3段引出し  
天板勝ち



### アクセサリ

- 洗剤ラック  
ステンレス製
- フラップ式包丁差し  
4本収納、チャイルドロック



### リビング収納

[収納奥行内寸]  
D265mm  
[可動棚]  
1枚 (D230mm)  
[扉数]  
6枚

ダイニング側BOXは、フラッシュオープンタイプ

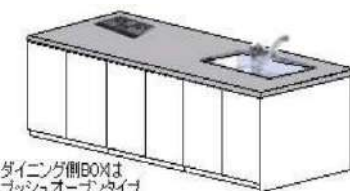

### 取っ手

シルバーLS    ブラックLB    シルバーFL    ブラックFB  
シルバーBS    ブラックBB



# LIFEAUBE シリーズ

# UTILIA ユティリア

II型ペニンシュラ/II型アイランド

シンク側 W1800 D970 コンロ側+カップボード W3600 D650



※シンク下オープンが標準です。  
※オプションで、シンク下を2段引出しへ変更可能です。



※画像はイメージです。

## 扉柄



## 特徴



扉の隙間をふさぐパッキンに、害虫の侵入を防ぐ忌避材をコーティング

## ワークトップ

【カウンター】メラミン  
石目や単色など個性豊かな意匠が特徴の素材です  
キッチンの扉と柄を合わせるキューブスタイルに対応

【カウンター】ステンレス  
不規則な磨き跡が味わいを感じさせるバイブレーション柄

※ワークトップの高さは850mm/900mmからお選びいただけます。

## 加熱調理器

三菱電機  
W600  
JS-CS-G318M  
2口IH+ラジエント  
両面焼きグリル

## 食器洗い乾燥機

BOSCH  
W600 〈ゼオライト式〉  
JS-SMI4ZDS016  
フロントオープン  
高温除菌洗浄

## シンク

スクエアシンク  
幅780mm×奥行450mm 深さ(最大)180mm

## レンジフード

富士工業 オイルスマッシャー

シルバーメタリック    テクスチャーブラック    ホワイト

## 水栓

LIXIL  
タッチレスタイプ  
一般地用  
ゲースネックシャワーヘッド  
JS-SF-NAB451SYX-EDS

## コンセント

シルバー    ブラック    ホワイト

## キャビネット

油性マジックも  
しみ込まずに  
はじきます。

から拭きで  
サッと拭き  
とれます。

ファインクイック「さらり」

## カップボード

[サイズ]  
W1800×D650  
H850/900  
[キャビネット]  
3段引出し  
天板勝ち

## アクセサリ

・洗剤ラック  
ステンレス製

・フラップ式包丁差し  
4本収納、チャイルドロック

## リビング収納

[収納奥行内寸]  
D265mm

[可動棚]  
1枚 (D230mm)

[扉数]  
4枚

ダイニング側BOXは  
プッシュオープンタイプ

## 取っ手

シルバーLS    ブラックLB    シルバーFL    ブラックFB

シルバーBS    ブラックBB

# キッチン

## レイアウト

標準仕様

どのレイアウトを選んでも、追加料金はかかりません。カップボードは幅1800mmまで標準です。ワークトップの高さは850mm/900mmのどちらかをお選びいただけます。※ワークトップの材質により数ミリ高さが変わります。



**アイランド型**

開放感と回遊性が魅力。キッチンの風格を感じられるLDKの顔となるレイアウト。



**ペニンシュラ型**

半島を意味するペニンシュラ。パントリーを組み合わせ冷蔵庫を隠しながら収納力も確保。



**II型(セバレート型)**

たっぷりの収納量と作業スペース。シンク側と加熱機器側それぞれに作業スペースを確保。



II型加熱機器側とカップボードのつなぎ目はコーキング仕上げです。

## リビング収納

標準仕様

「つついっダイニングテーブルの上に物を置いてしまう……」そんな悩みを解消するのが、この標準装備のリビング収納です。キッチンカウンターの下というデッドスペースを有効活用し、大容量の収納スペースを確保しました。お子様の学習用品やリモコン類も、定位置が決まることでお掃除がぐっと楽に。また、**A4ファイルがそのまま入る奥行きと高さを確保**しました。一般的な薄型収納とは異なり、厚みのあるバインダーも立てて収納できるため、必要な書類が迷子になりません。キッチンに立ちながらサッと書類を確認できる、忙しい毎日に嬉しい設計です。

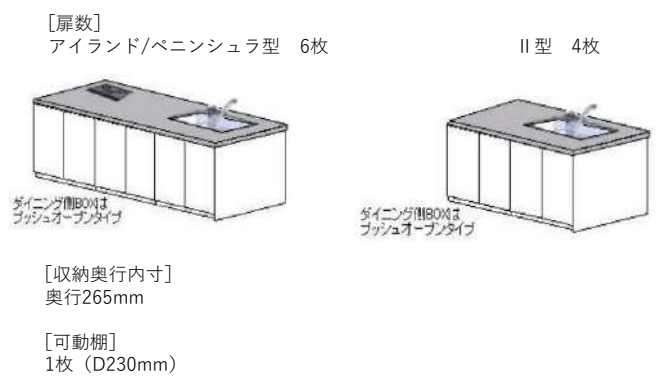

# キャビネット

## キャビネット

標準仕様

どこに何を収納したか見やすく、かしく整理ができます。聞き手や収納物に合わせて収納ポケットを変えることができます。



**ファインモーション** 引き出しがゆっくり静かに閉まり、閉まるときの衝撃をやわらげます。

**モバイルラック** ラックごと取り外して、使い終わったらそのまま収納。水洗いもOKです。

**加熱調理器下** カトラリーやフライパンのフタなど使用頻度の高いものを中段に立てて収納できるようにしました。

**ボトル収納** サラダ油やオリーブオイルなど調味料ボトル類を収納できます。

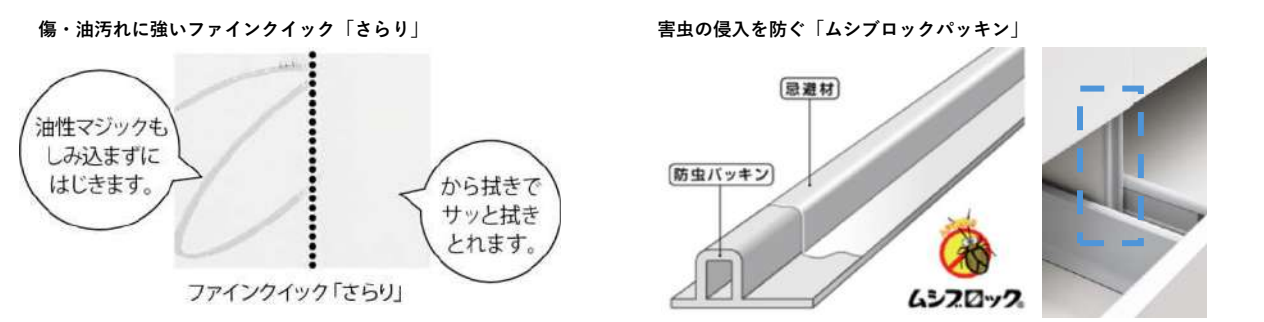

油性マジックの強力な汚れも、乾拭きで除去。調味料や油をこぼしてもサッとお掃除できます。

人体に無害で害虫を防ぐ忌避材をコーティングしたパッキンにより、いつまでも快適なLDKを実現します。

## シンク下オープンキャビネット

標準仕様

置き場所に困りがちな30Lのゴミ箱を置くことのできるフリースペースを備えたキャビネットです。足元のゴミ箱はリビング・ダイニングから見えないので、オープンなキッチンでもすっきりした空間を保ちます。



オープン部分の色は、高級感がありシックな印象のチャコールグレーと清潔感がある明るい印象のパールグレーの2色からお選びいただけます。

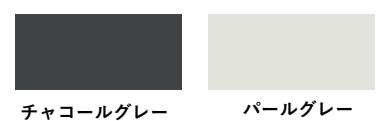

[オープンベース開口寸法]  
幅1020mm×奥行450mm×高さ600mm  
(排水カバー下は高さ490mm)



**OPTION**  
+70,000円(税抜)

シンク下のオープンキャビネットは、お好みに合わせて「2段引き出し」への変更も可能です。

※包丁差しが引き出しの中に設置されます。

扉

スタンダード

標準仕様

マットで素材感のあるモルタル調の柄や、表面に左官風の仕上げを施したスモーキーな単色柄をラインナップしました。



化粧シート仕上げ

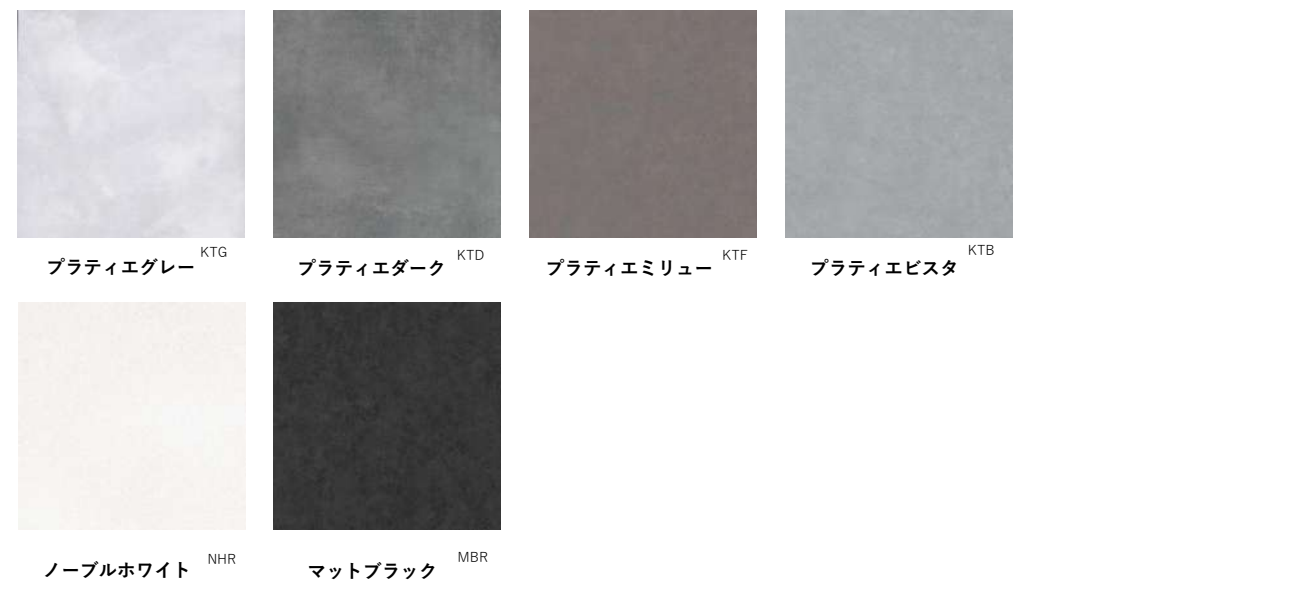

※Panasonic製フロントオープン食器洗い乾燥機ご採用の場合は取っ手LS・LBはご選択いただけません。



こちらのマークが付いている扉柄は、ワークトップ（天板）と揃えることが可能です。全体に統一感が生まれ、一つの大きな塊のような、重厚感のあるデザインをお楽しみいただける組み合わせです。

プレミアム

PREMIUM COLOR

OPTION

キッチン本体： +250,000円 (税抜)  
 カップボード： +50,000円 (税抜)  
 ウォールキャビネット： +30,000円 (税抜)

自然の美しさを表現し、高級感を演出するリアリスタシリーズ。傷や汚れなどに強いメラミン素材で個性あふれる石目・単色柄を多数ご用意いたしました。



高圧メラミン仕上げ

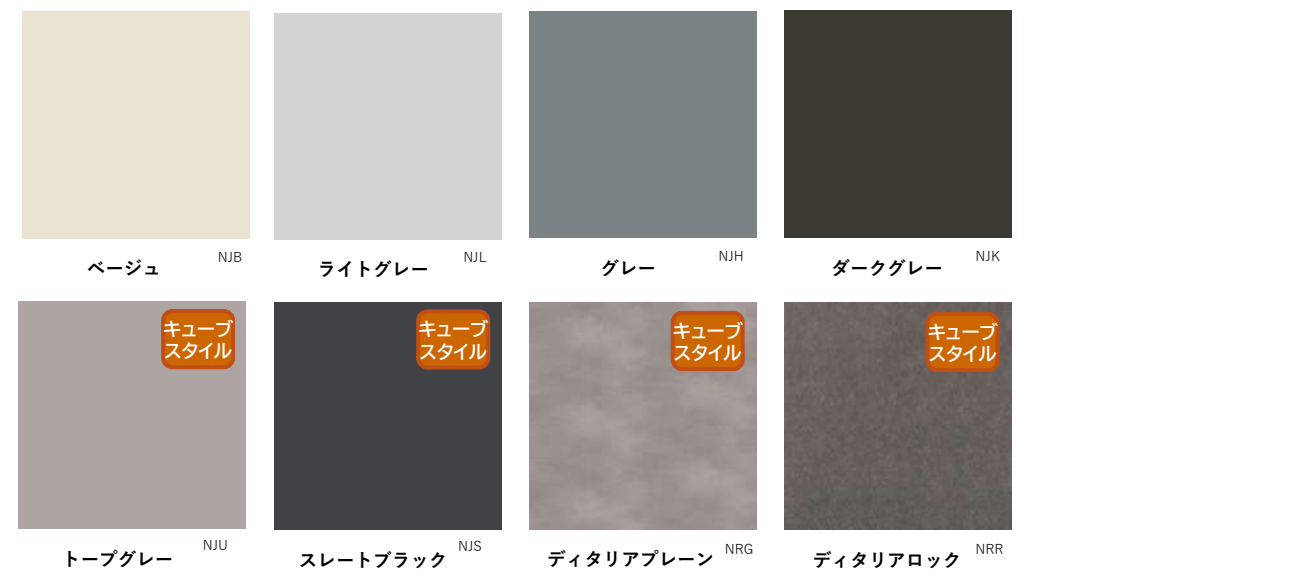

化粧シート仕上げ(リアリスタシリーズ)



リアリスタシリーズは1枚の石から作り出したような重厚感のあるデザインが特徴の連続柄となっています。扉間の柄をシームレスに繋げる連続柄により、ソリッド感のある表現ができます。

## ワークトップ

### ステンレス バイブレーション仕上げ

■キッチン側のみご採用いただけます。 ※II型の場合にはシンク側のみです。

標準仕様

プロのシェフにも信頼される確かな性能の、キッチンに適した最高級ステンレスSUS304を使用しています。EIDAIの溶接技術で細部まで丁寧に仕上げた逸品です。



天板厚さ  
20mm

ワークトップ高さ  
850/900mm



#### バイブレーション仕上げ

細かく円弧状研磨したマットな仕上げです。光沢を抑え、柔らかな雰囲気を醸し出します。

#### 強く丈夫



衝撃に強く、割れないので安心です。うっかり鍋を置いてしまっても変色しません。

※通常のご使用は鍋敷きなどを必ずお使いください。

#### 汚れに強い



食品などのヨゴレ・ニオイが染み込まないので、ほとんどの汚れは水拭きや中性洗剤で落とせます。

#### サビに強い

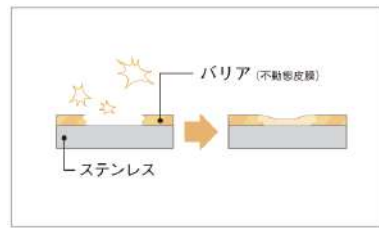

表面に薄いバリア(不動態皮膜)があり、サビから守ってくれます。バリアは、傷ついて空気があれば自己再生します。

### メラミン

■II型レイアウトの場合、加熱機器側のワークトップはメラミンのみです。

標準仕様

食器にも使われるほど丈夫で安定した素材です。扉と柄を合わせて塊感を演出するキューブスタイルに対応しています。



天板厚さ  
23mm

ワークトップ高さ  
853/903mm



トープグレー TG



スレートブラック TS



ディタリアブレン TC

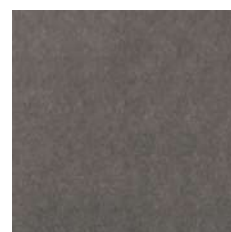

ディタリアロック TF

### 人造石

■キッチン側のみご採用いただけます。 ※II型の場合にはシンク側のみです。

OPTION

ペニンシュラ/アイランド型: +520,000円 (税抜)  
II型: +570,000円 (税抜)

**UTILIA**

発売記念  
キャンペーン

期間 2026.1.1 - 2026.3.31

ペニンシュラ/アイランド型: ~~+520,000円 (税抜)~~ **+350,000円 (税抜)**

II型: ~~+570,000円 (税抜)~~ **+400,000円 (税抜)**

オリジナルキッチンの新発売を記念して、上質な質感が魅力の「人造石」を特別価格でご提供いたします。高い耐久性と美しさを兼ね備えた理想のワークトップをお得に取り入れられる、またとないチャンスです。この機会にぜひご検討ください。

天然水晶を豊富に含むエンジニアドストーンです。水晶の輝きもたらす美しい風合いと、ダイヤモンドに近い硬度が魅力です。高級ホテルや商業施設にも採用されるほど、優れた耐久性と意匠性を兼ね備えています。



天板厚さ  
12mm

ワークトップ高さ  
857/907mm

#### 天然水晶が主成分



人工大理石に比べて非常に硬く、汚れも染み込みにくいので美しさが長持ちします。

#### 硬くて丈夫



水晶はダイヤモンドに近い硬度で傷や摩耗に強く、艶の変化も起こりにくい素材です。

#### 低い吸水率



天然石と比較して吸水率が低く(0.02%未満)、水分や汚れが染み込みにくく、清潔です。

#### 薄い見え掛かり



見え掛かりを極力薄くすることで、シャープで浮遊感のあるデザインを実現しました。



ミスティブラック KM

大理石調の気品を感じさせる、細やかな流れ模様です。表面は平滑なツヤ仕上げです。



クッキーランチ SC

粒の大きなクランチ感が特徴で、自然石を磨いたような風合いです。表面は平滑なツヤ仕上げです。



ホワイトクレイ HC

コンクリートやモルタルを意識した質感を、淡い色合いの濃淡で表現しました。表面は微細な凹凸のあるマット仕上げです。



ホワイトプラネット HW

グレーの流れ模様をちりばめ、華やかで上品な印象です。表面は平滑なツヤ仕上げです。

セラミック

■キッチン側のみご採用いただけます。 ※Ⅱ型の場合にはシンク側のみです。

OPTION

ペニンシュラ/アイランド型： +670,000円 (税抜)  
Ⅱ型： +720,000円 (税抜)

UTILIA  
発売記念  
キャンペーン

ペニンシュラ/アイランド型： ~~+670,000円 (税抜)~~ **+450,000円 (税抜)**  
Ⅱ型： ~~+720,000円 (税抜)~~ **+500,000円 (税抜)**

オリジナルキッチンの新発売を記念して、洗練された質感が魅力の「セラミック」を特別価格でご提供。熱や傷に強く、美しさが続く理想のワークトップをお得に導入できる、またとない好機です。この機会にぜひご検討ください。

期間 2026.1.1 - 2026.3.31

鉱物を主原料として固く焼き締めたセラミック素材です。独特の趣ある質感が特徴です。熱や傷、汚れへの耐久性に優れ、キッチンを長く美しく保ちます。

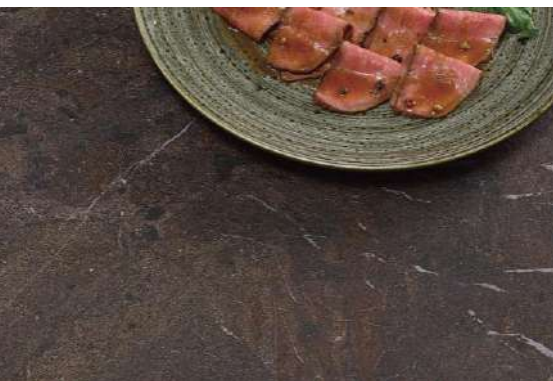

天板厚さ  
23mm

ワークトップ高さ  
852/902mm

熱に強い



高温の鍋やフライパンを置いていても変形、変色の起こりにくい素材です。

※通常のご使用は鍋敷きなどを必ずお使いください。

汚れに強い



水や汚れが染み込みにくく、さっと拭き取るだけでお手入れできます。

傷に強い



調理器具などが擦れても傷が付きにくく、美しさを保ちます。



ウンブラ UM

特徴的な縞模様と茶色、赤みがかった色調が影の戯れと奥行きを生み出し、個性のあるアクセントとなります。



ストームグリス GS

グレーの穏やかさで描く繊細なパターンです。ダイナミックな自然の模様を静謐な印象で表現しました。



ゲオクレマ GC

平行に堆積した縞模様や細孔がランダムに入った特徴的な意匠です。波打つような味わいある風合いは、空間に贅沢感を演出します。



GMネグロ NG

黒の艶やかさが際立つ大胆なパターンです。ダイナミックな自然の模様が優雅に走り、躍動感を与えます。

シンク

スクエアシンク

標準仕様

シンプルな機能美を追求したスクエアデザインです。素材の美しさを引き立てるバイブレーション仕上げを施し、さらに便利な洗剤ラックも備えました。美しさと使い勝手を両立した、こだわりの仕様です。



幅780mm×奥行450mm  
深さ(最大)180mm

フランジレス排水口



パーツの継ぎ目をなくし、溶接で仕上げたノイズレスなフランジレス排水口です。汚れもたまりにくく、美しさを保ちます。

指がなじんで拭き掃除も簡単



コーナー部分の形状を7Rにすることで、シャープで美しい形状を実現しました。指先にフィットして拭き掃除も簡単です。

シンクのすみずみまで有効活用



シンクの底はフラットなので、すみずみまで安定して食器などを置くことができます。

洗剤ラック付き



CKSP-SK-SP  
幅94mm×奥行486mm×高さ106.5mm  
ステンレス製

OPTION

各+18,000円 (税抜)

調理プレート



調理プレート (ヨコ置き)

CKSP-YOKO-SP  
幅808mm×奥行122mm×高さ17mm  
ステンレス製(バイブレーション柄)



調理プレート (タテ置き)

CKSP-TATE-SP  
幅200mm×奥行472mm×高さ17mm  
ステンレス製(バイブレーション柄)



水切りプレート

CKSP-MPSP  
幅200mm×奥行471mm×高さ95mm  
ステンレス製(バイブレーション柄)

OPTION

+14,000円 (税抜)

水切りかご



水切りかご

CKSP-MKSP  
幅186mm×奥行472mm×高さ151.5mm  
ステンレス製



## 水栓

### タッチレス水栓 LIXIL製



[製品品番]  
JS-SF-NAB451SYX-EDS

[サイズ]  
吐水口長さ239mm ホース引出長さ約350mm 吐水口高さ145mm

- [機能]
- ・タッチレス
  - ・ストレート/シャワー
  - ・引き出しホース



標準仕様

### シングルレバー混合水栓 KVK製



マットホワイト



マットブラック

[製品品番]  
JS-KM6161ECM4ED マットホワイト  
JS-KM6161ECM5ED マットブラック

[サイズ]  
吐水口長さ222mm ホース引出長さ約300mm 吐水口高さ282mm

- [機能]
- ・ストレート
  - ・引き出しホース
  - ・首振りヘッド



OPTION

+20,000円 (税抜)

吐水はストレートのみです。シャワーへの切り替え機能はございません。

### 浄水器一体型タッチレス水栓 タカギ製



クロム



ブラック

[製品品番]  
JS-LC122MN-3NG8 クロム  
JS-LC122BN-3NG8 ブラック

[サイズ]  
吐水口長さ251mm ホース引出長さ約380mm 吐水口高さ151mm

- [機能]
- ・タッチレス
  - ・ストレート/シャワー
  - ・引き出しホース
  - ・首振りヘッド
  - ・浄水カートリッジ



クロム： +43,000円 (税抜)  
ブラック： +130,000円 (税抜)

OPTION



原水ストレート 原水シャワー 浄水ストレート 浄水シャワー

[浄水能力]  
JIS S 3201に基づく除去対象物質 (試験結果：総ろ過水量1,200L 除去率80%)  
遊離残留塩素 CAT(農薬) 2-MIB(かび臭)  
溶解性鉛 フェノール類 ジェオスミン  
ベンゼン  
JWPAS B基準に基づく除去対象物質 (試験結果：総ろ過水量1,200L 除去率80%)  
PFOSおよびPFOA

## 食器洗い機

### フロントオープン食器洗い機 BOSCH製

ゼオライト乾燥方式 幅60cmモデル



例・家族4人1日分の使用食器+調理器具					
フォーク	6	小鉢	4	ザル(22.5cm)	1
ナイフ	4	グラス	4	お玉	1
スプーン大	2	ティーカップ	2	スパチュラ	1
スプーン小	2	小皿	4	しゃもじ	1
デザートフォーク	2	小皿(替)	4	まな板	1
トンブ	1	大皿	4		
蒸籠	1	中皿	2		
包丁	1	フライパン(24cm)	1		
料理ハサミ	1	鍋(20cm)	1		
フライ返し(ステン)	1	鍋蓋	1		
汁椀	4	箸	4		
茶碗	4	ボウル(22cm)	1		



ワイヤートレイ



上段バスケット



下段バスケット

[製品品番]  
JS-SMI4ZDS016 (W600)



[仕様]  
容量目安：約12人分  
庫内容積：154L  
運転コース：6コース

[機能]  
高温除菌洗浄  
オートポーズ  
ワンタッチ3層フィルター  
ヒートエクステンジャー  
ゼオライトドライ

OPTION

+168,000円 (税抜)

### フロントオープン食器洗い乾燥機 Panasonic製

ヒーター乾燥方式 幅60cmモデル



カラッと乾かすヒーター乾燥 & ケコミ排気乾燥システム

洗浄後は、ヒーターで熱した温風をファンで庫内に送り込む「ヒーター乾燥」でカラッと乾燥させます。排気は足元の排気口から、約35°Cの低温・低湿排気するケコミ排気乾燥システムです。



食器も調理器具も1日分まとめて洗える大容量の3段カゴ。  
「3段カゴ」は日本の食文化に寄り添ったカゴ形状で、多種多様な食器や調理器具が収納できます。  
多湿な日本の気候に配慮したヒーター乾燥。さらにナノイーXでいつも清潔。  
1日分のまとめ洗いでも、ナノイーX送風、ストリーム除菌洗浄でニオイを抑制・除菌もできるので安心です。

食器セット前の予洗い不要。お手入れもラクラクでストレスフリー。  
高い洗浄力で汚れをしっかりと洗い落とします。新構造「残さいフィルター」搭載で庫内のお手入れが簡単になります。

[製品品番]  
JS-NP-60EF1W (W600)

[仕様]  
容量目安：約12人分  
庫内容積：164L  
運転コース：8コース

## 加熱機器・IHクッキングヒーター

2口IH+ラジエント 三菱電機製 G318Mシリーズ [W600]

標準仕様



[製品品番]  
JS-CS-G318M

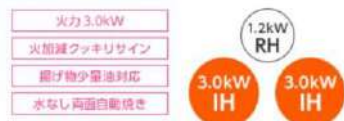

### 《主な機能》

- 水なし自動両面焼きグリル
- 左右揚げ物機能
- 左右IH最大3.0kW
- 独立切タイマー
- 上面グリル操作
- 火加減クッキリサイン
- 火加減タッチボタン



### 左右揚げ物機能

揚げ物調理に適切な温度（150℃～200℃）に調整可能です。  
200g～800gまで対応可能な揚げ物機能です。

### 水無し両面自動焼き

魚を焼くときも水張り不要だから、蒸し焼きにならず、カラッとおいしい仕上がりになります。調理後のお手入れも敷いたアルミホイルを捨てるだけです。

3口IH 日立製 N6Tシリーズ [W600]

OPTION +72,000円 (税抜)



ガラスストップ：シルバー



ガラスストップ：ブラック



● 鉄・ステンレス対応IHヒーター

### 《主な機能》

- 水なし自動両面焼きグリル
- 上面シートスイッチ操作
- 適温調理メニュー（揚げ物）
- IH便利メニュー（煮込み／保温）
- 過熱防止機能
- 鍋無し自動停止機能
- タイマー機能



### 水なし自動両面焼きグリル

裏返す手間なく焼き上げます



### IH便利メニューで料理を手軽に



3口IH 日立製 N100シリーズ [W750]

OPTION +180,000円 (税抜)



ガラスストップ：プレミアムシルバー



ガラスストップ：プレミアムブラック

[製品品番]  
JS-HT-N100STWFS プレミアムシルバー  
JS-HT-N100KTWFK プレミアムブラック



● 鉄・ステンレス対応IHヒーター

### 《主な機能》

- 適温調理メニュー
- IH便利メニュー
- 過熱防止機能
- 鍋無し自動停止機能
- タイマー機能
- 旨美焼き
- フラット庫内
- 煙抑制制御
- レンジフードファン連動



### 旨美焼き

グリル庫内の温度差を少なくして焼きムラを抑制。焼き色キレイに、中までおいしく焼き上げます。

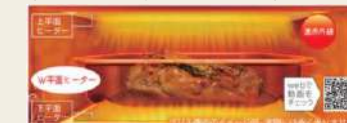

### まるごと拭けるフラット庫内



3口IH グリルレス -EURO STYLE- 三菱電機製 [W650]

OPTION +216,000円 (税抜)



ガラスストップ：ユーロブラック

[製品品番]  
JS-CS-T322BFR



### 《主な機能》

- ユーロケラガラス
- ブラックフェイスパネル
- ピクトアイコン
- フラットフレーム
- スリムボディ
- 対流煮込み加熱
- 揚げ物機能
- らく楽操作ナビ
- レンジフードファン連動



### スリムボディ

厚さ約70mmの本体を実現。美しく設置できるうえ、IHのすぐ下まで収納スペース等に有効にご活用いただけます。



### フラットフレーム

トッププレートまわりには、ごく薄く継ぎ目のないフレームを採用しました。



### 対流煮込み加熱

独自のコイルで煮物に最適な交互対流を発生。煮くずれ、焦げ付きを抑えながら旨味がしみ込み、簡単に美味しい煮物がつくれます。

## 加熱機器・ガスコンロ

ガスコンロ-センス- Rinnai製 [W600] **OPTION** +20,000円 (税抜)



[製品品番]  
JS-RB31AW41T1RVW

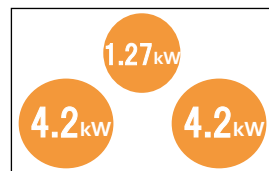

ガラストップ：シアブラック  
フェイス：シルバー

### 《主な機能》

- 水なし両面焼きグリル
- 左右高火力・トロ火
- 炊飯機能 (右)
- 湯沸かし機能 (右)
- 揚げ物温度調節
- コンロ・グリル調理タイマー
- Siセンサー



### Wワイド火力バーナー

強火 (3,610kcal/h) の炒め物から、トロ火の煮込み料理まで、左右どちらのバーナーでも使用可能です。

### キャップレスバーナー

バーナーキャップの上部をフラットにお手入れしやすく、デザインにもこだわりました。



ガスコンロ-LISSE- Rinnai製 [W600] [W750] **OPTION** W600：+88,000円 (税抜) W750：+98,000円 (税抜)



[製品品番]  
JS-RHB31W42J5RSTW W600  
JS-RHB71W42J5RSTW W750

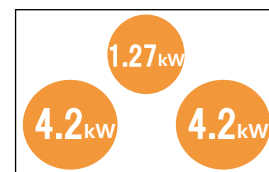

ココットプレート付属

ガラストップ：カームシルバー  
フェイス：ステンレス

### 《主な機能》

- 水なし両面焼きグリル
- オートグリル
- 左右高火力・トロ火
- 炊飯機能 (後)
- 湯沸かし機能 (左右)
- 揚げ物温度調節
- コンロ・グリル調理タイマー
- レンジフードファン連動
- Siセンサー



### Wワイド火力バーナー

強火 (3,610kcal/h) の炒め物から、トロ火の煮込み料理まで、左右どちらのバーナーでも使用可能です。

### トップはドイツのショット社製

美しさと強さを追求し、ディティールにこだわったフレームレスのガラストッププレート。結晶化ガラスは水分、油分をはじき、汚れもサッと拭くだけです。



ガスコンロ-デリシア- Rinnai製 [W600] [W750] **OPTION** W600：+270,000円 (税抜) W750：+280,000円 (税抜)



[製品品番]  
JS-RHB31W38M16RCSTW W600  
JS-RHB71W38M16RCSTW W750

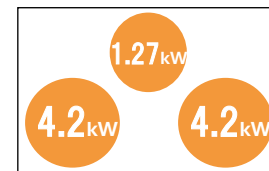

ココットプレート/ザ・ココット付属

ガラストップ：ツイードシルバー  
フェイス：ステンレス

### 《主な機能》

- 水なし両面焼きグリル
- オートグリル
- 左右高火力・トロ火
- 炊飯機能 (後)
- 湯沸かし機能 (左右)
- 揚げ物温度調節
- コンロ・グリル調理タイマー
- レンジフードファン連動
- Siセンサー



### Wワイド火力バーナー

強火 (3,610kcal/h) の炒め物から、トロ火の煮込み料理まで、左右どちらのバーナーでも使用可能です。

### コンロ上とグリルで連動調理

コンロで焼き目をつけて、グリルのオープン調理ができます。グリルでじっくり火を通し、コンロ上で仕上げするなど、コンロ上とグリルを上手に組み合わせて、おいしさアップ。



# レンジフード

オイルスマッシャーフード FUJIOH製 [W900]

標準仕様

ファンとレンジフード内部のお掃除が10年間不要。お手入れにかかる時間をぐっと減らすことのできるモデルです。

## II型 背壁付け用



シルバーメタリック

テクスチャーブラック

ホワイト

[製品品番]  
JS-CLRL-ECS-902L/R SI  
JS-CLRL-ECS-902L/R TBK  
JS-CLRL-ECS-902L/R W

[製品高さ]  
700mm

[対応天井高]  
2400mm

## ペニンシュラ 横壁付け用



シルバーメタリック

テクスチャーブラック

ホワイト

[製品品番]  
JS-SCLRL-ECS-902L/R SI  
JS-SCLRL-ECS-902L/R TBK  
JS-SCLRL-ECS-902L/R W

[製品高さ]  
H600~900mm

[対応天井高]  
2400mm

## アイランド 天井付け用



シルバーメタリック

テクスチャーブラック

ホワイト

[製品品番]  
JS-CCLRL-ECS-902 SI  
JS-CCLRL-ECS-902 TBK  
JS-CCLRL-ECS-902 W

[製品高さ]  
H600~760mm

[対応天井高]  
2400mm

# キッチンパネル

スタンダード

OPTION

900×1800mm 1枚: +33,000円 (税抜)  
900×2400mm 1枚: +36,000円 (税抜)  
980×2750mm 1枚: +47,000円 (税抜)



チョークホワイト

スレートブラック

ブレインセメント

[製品品番]  
M15(900×1800): NKP-D180-M15  
M15(900×2400): NKP-D245-M15  
M15(980×2750): NKP-C275980-M15  
M72(900×1800): NKP-C180-M72  
M72(900×2400): NKP-C245-M72  
M72(980×2750): NKP-C275980-M72  
M73(900×1800): NKP-C180-M73  
M73(900×2400): NKP-C245-M73  
M73(980×2750): NKP-C275980-M73

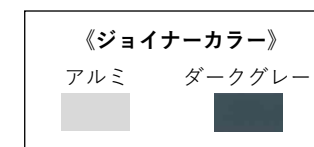

《ジョイナーカラー》

アルミ      ダークグレー

OPTION

マリアパール 900×1800mm 1枚: +48,000円 (税抜)  
マリアパール 900×2400mm 1枚: +53,000円 (税抜)  
マットベージュ・マットグレー 900×1800mm 1枚: +65,000円 (税抜)  
マットベージュ・マットグレー 900×2400mm 1枚: +70,000円 (税抜)

マグネットボード



マリアルパール (鏡面調)

マットベージュ

マットグレー

[製品品番]  
M20(900×1800): NKP-C180-M20  
M20(900×2400): NKP-C245-M20  
M23(900×1800): NKP-C180-M23  
M23(900×2400): NKP-C245-M23  
M24(900×1800): NKP-C180-M24  
M24(900×2400): NKP-C245-M24

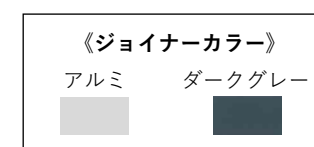

《ジョイナーカラー》

アルミ      ダークグレー



市販のマグネットアイテムを使ってメモやレシピを貼ることができます。

**オイルスマッシャー OILSMASHER**

10年間ファンのお掃除不要！  
高速回転ディスクが油の侵入をブロック！

**時短** お掃除時間 約75%削減  
お手入れはラクラク！  
ディスクとオイルガードは  
3ヶ月に1回程度洗うだけ。

**節水** お掃除で使う水 約70%削減  
汚れが落ちやすい  
高圧処理で、お掃除で  
使う水の量を削減できます。

お掃除時間 100% 以前より 約25%  
お掃除で使う水 100% 以前より 約30%

**同時給排モデル**

OPTION  
+88,000円 (税抜)

各モデル、各カラーで  
同時給排をご選択いただけます。

■上記記載の寸法は、上方排気・設置下端高さH1650mmの場合です。■後方・側方排気や、対応天井高以外の場合には、設置可否をご相談ください。  
■レンジフード無しには対応しておりません。

■マリアパールはデザインパターン層に天然鉱物を含む塗料を使用しているため、有色の微粒子が表面に現れる場合がございます。

## キッチンアクセサリー

### 手元コンセント

標準仕様



出っ張りを抑えながらも水濡れに配慮した、コードクリップ付きの2口コンセントです。キッチンにスマートに納まり、差し口へのアクセスも容易です。



ホホワイト



シルバー



ブラック

### サイドパネルコンセント

ペニンシュラ型

II型ペニンシュラ型

OPTION

+7,000円 (税抜)



キッチンのシンク横、サイドパネル上部に取り付けるコンセントです。



ホホワイト



ブラウン



ブラック

■アイランド型、II型アイランド型ではご採用いただけません。

### オイルガードパネル

ペニンシュラ型

アイランド型

OPTION

ステンレス： +31,000円 (税抜)

マットブラック： +44,000円 (税抜)



視界を遮ることなく、油はねをしっかりとガードします。汚れもサッと拭き取れます。



ステンレス



マットブラック

幅782mm×奥行32mm×高さ422mm  
強化ガラス(透明)

■天板への穴開けボルト固定による設置のため、お客様ご自身での取り外しはできません。

### シンク前フラップ包丁差し

標準仕様



シンク前のデッドスペースに包丁差しを装備しました。扉を手前に倒して開き、包丁をさっと出し入れできます。4本収納、チャイルドロック付きです。



### タオルハンガー

OPTION

+8,000円 (税抜)



シンクキャビネット中段引出しの扉にのみ設置が可能です。



幅220mm×奥行70mm×高さ120mm

■ライン取っ手では使えません。

### ノンスリップマット

OPTION

キッチン本体： +30,000円 (税抜)

カップボード 幅1800~1950： +30,000円 (税抜)

カップボード 幅2100~2700： +45,000円 (税抜)

本体とカップボードのセットで  
-10,000円 (税抜)



そのまま底板上に敷いて中の収納物をすべりにくくします。全ての引出しに設置します。(キャンパス生地調仕上げ)

## カップボード



奥行650mm（幅1800mm）のカップボードを標準にしました。

大型家電も余裕を持って置ける広々としたカップボードは、ちょっとしたお料理の準備や盛り付けにも大活躍します。引き出し収納も奥行たっぷりなので、片付けも一段と楽に。冷蔵庫と並べた際も前面が綺麗に揃うため、キッチンをより広く、スタイリッシュに見せることができます。

**PREMIUM COLOR** +50,000円（税抜）

天板厚さ **23mm**

ワークトップ高さ **853mm**

※II型キッチンの加熱機器側カップボードは、ワークトップの高さを853mmまたは903mmからお選びいただけます。

### スタンダード -奥行650-

標準仕様

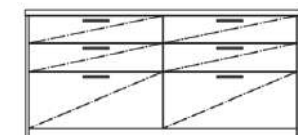

カップボードの1列を、差額なしで「1段引出し+オープンスペース」に変更可能です。



□ 幅1800 (900/900)

- ( ) 内の数字は、1列あたりのキャビネット幅を表しています。
- キャビネット1列あたりの幅はあらかじめ決まっており、自由なサイズ変更は承っておりません。

OPTION

### アップグレード -奥行650-

サイズ変更一律：+100,000円（税抜）

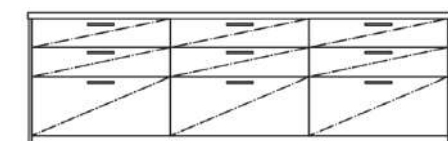

カップボードの1列を、差額なしで「1段引出し+オープンスペース」に変更可能です。1列あたりのキャビネット幅が異なる場合は配置位置を自由に選択できます。

- 幅1950 (600/600/750)
- 幅2100 (600/750/750)
- 幅2250 (750/750/750)
- 幅2400 (750/750/900)
- 幅2550 (750/900/900)
- 幅2700 (900/900/900)

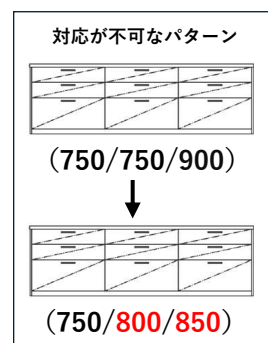
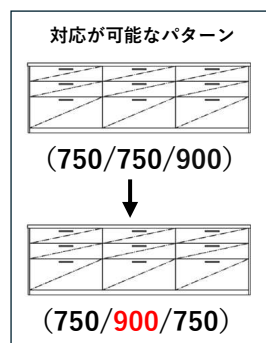

- ( ) 内の数字は、1列あたりのキャビネット幅を表しています。
- キャビネット1列あたりの幅はあらかじめ決まっており、自由なサイズ変更は承っておりません。

## ウォールキャビネット

### フラップアップ式ウォールキャビネット -奥行300 高さ350-

OPTION

+160,000円（税抜）



1列あたりのキャビネット幅が異なる場合は配置位置を自由に選択できます。設置高さも自由に選択できます。

**PREMIUM COLOR** +30,000円（税抜）



- 幅1800 (900/900)
- 幅1800 (600/600/600)
- 幅1950 (600/600/750)
- 幅2100 (600/750/750)
- 幅2250 (750/750/750)
- 幅2400 (750/750/900)
- 幅2550 (750/900/900)
- 幅2700 (900/900/900)

OPTION

幅1800： +74,000円（税抜）  
幅2250・幅2400： +85,000円（税抜）  
幅2550・幅2700： +90,000円（税抜）

### ウォールキャビネット照明ユニット -おさまるライト-

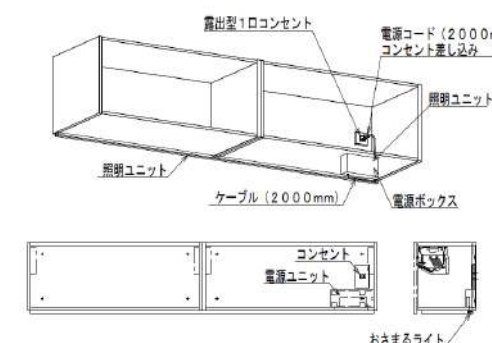

ウォールキャビネット内部に電源ボックスとコンセントがつかます。

II型キッチンプランの加熱機器側に設置する場合、レンジフードと接する設置は出来ません。

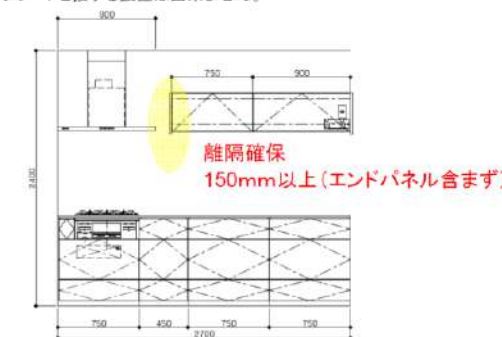

ペニンシュラ型

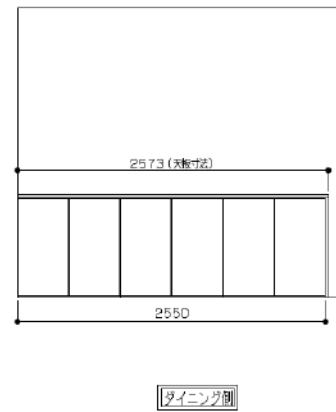
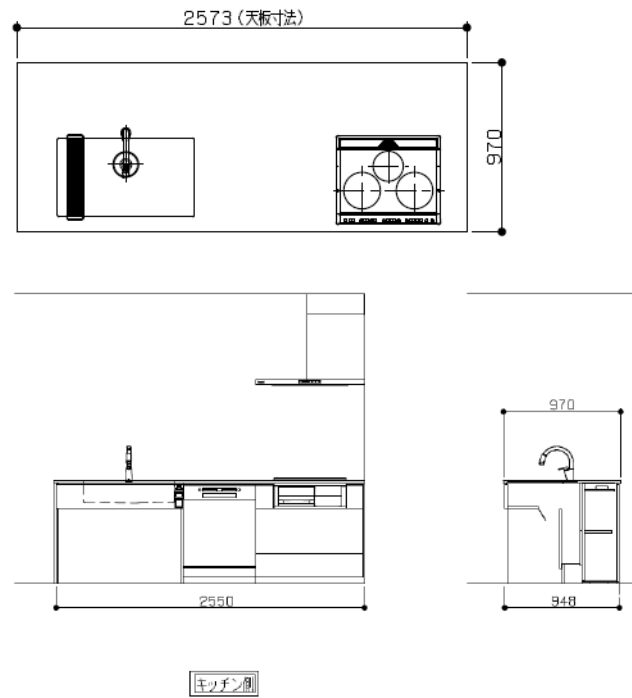

アイランド型

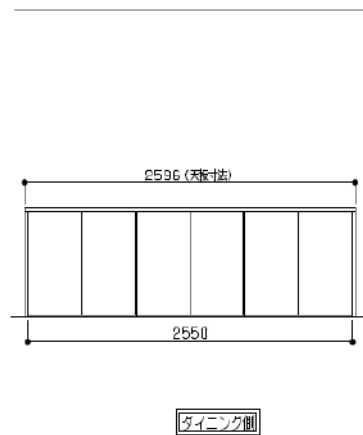
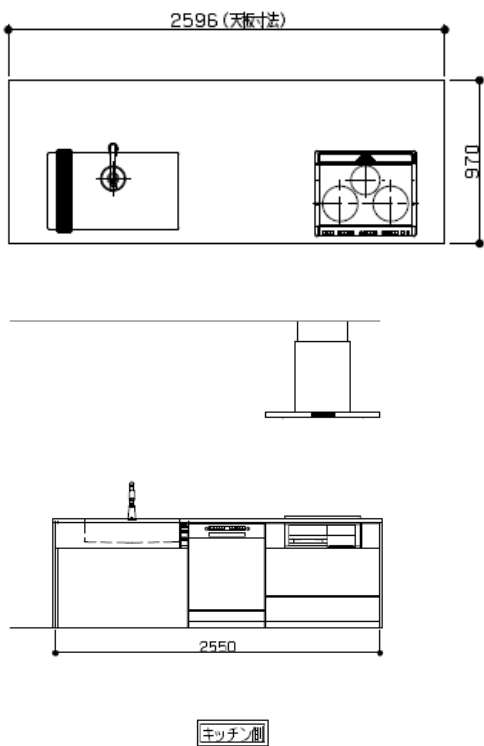

II型

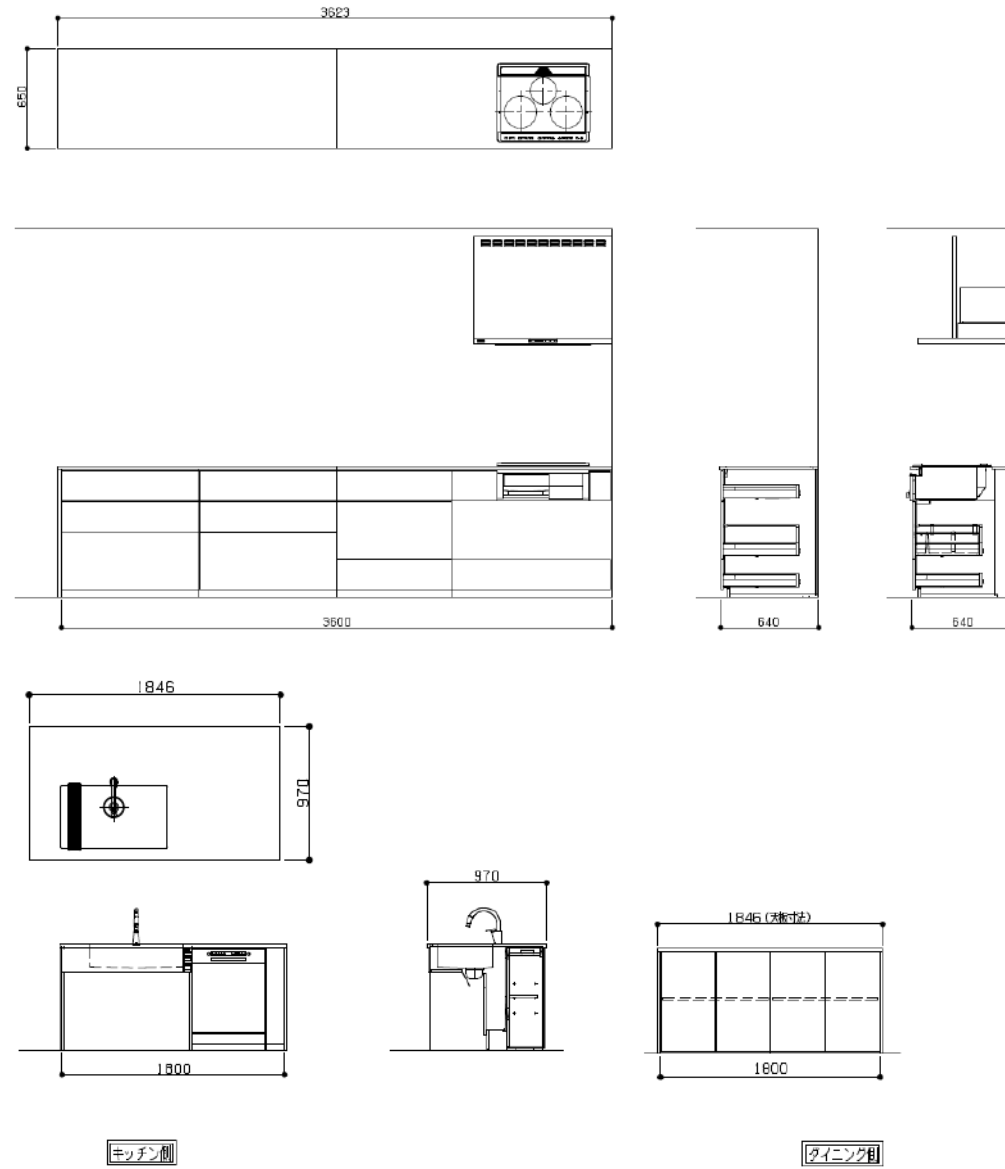

カップボード

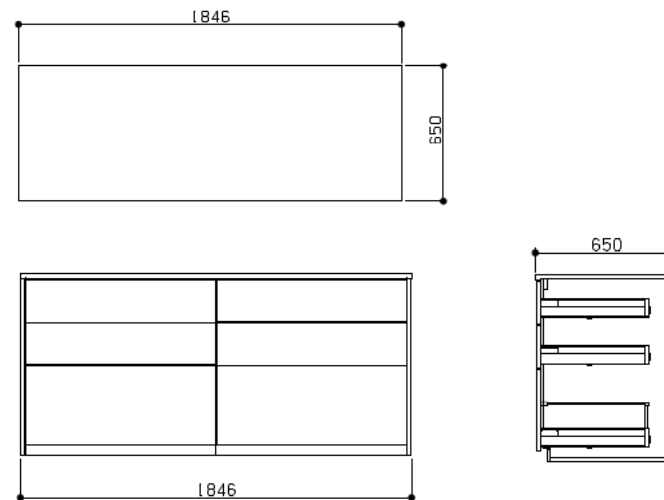

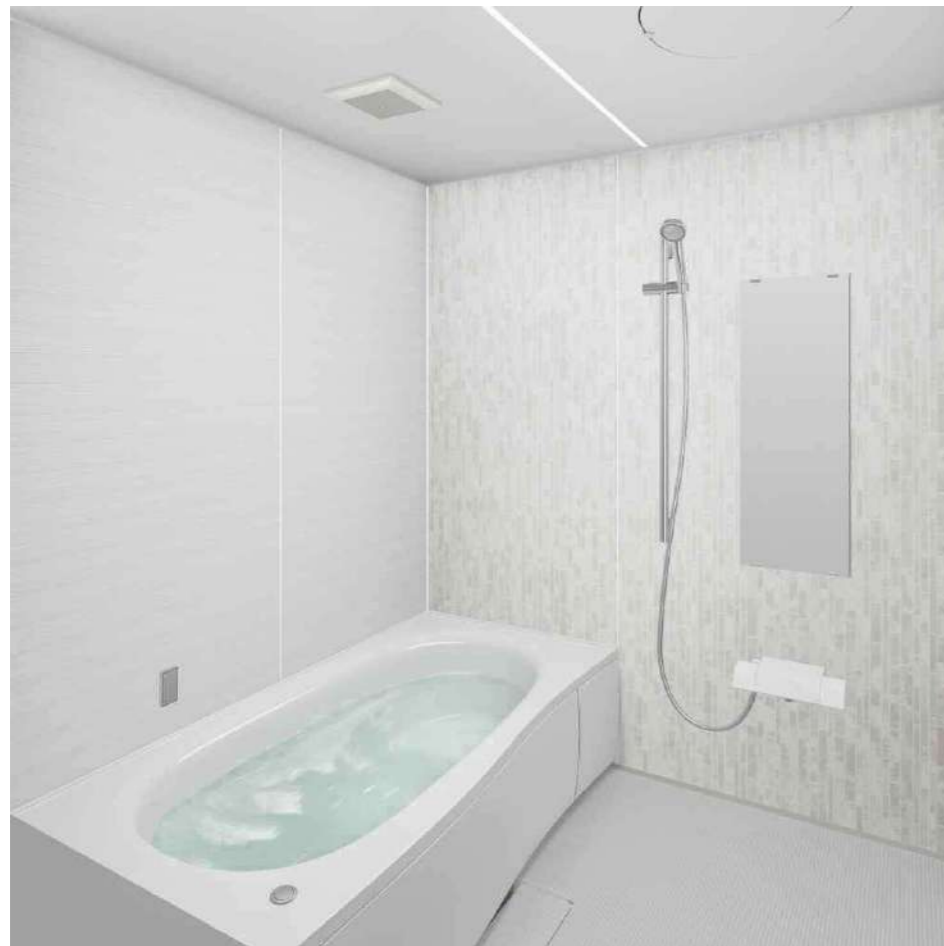

※上記画像はCGIによるイメージ画像です。隣り合う壁パネルの柄は揃いません。取付器具・機器の形状及び色柄などは実際の仕様と異なる場合がございます。ショールームなどで現物をご確認いただくことをお勧めいたします。

サイズ

1616

ドア勝手



エプロン



ピュアホワイト

排水栓



ポップアップ排水栓

浴槽



エスライン浴槽 (FRP浴槽)  
ピュアホワイト

ドア



スイングドア (ホワイト)

床



メディアムホワイト (単色)  
(ささっと排水口)

洗い場側混合水栓



スゴピカ水栓 (スクエア)  
ホワイト

壁柄



(AC)ガラススタイルホワイト+パ  
ラレルホワイト  
(鏡面+光沢)

照明



フラットラインLED照明  
(調色) (白色・電球色)

壁アクセント位置

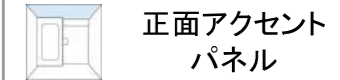

換気設備



換気扇 (100V)

ミラー



スリムミラー

特長1

スゴピカ水栓

水アカが残りにくい  
新素材だからできた水栓。



水アカが付きにくい素材を使用。

スゴピカ素材 (有機ガラス系) で水アカが  
つきにくく、お掃除しやすい水栓です。

継ぎ目が少なく、水滴も  
流れやすいなめらかなデザイン。

上面にゆるやかなカーブを  
もたせ、水滴が残りやすい  
形状。

カバー下部に水が回り  
こまない形状。

指がかりやすい  
ハンドル形状。

握りやすく使いやすいハンドル。

特長2

スミピカフロア

床のスミに目地がないので、  
汚れが落としやすい。



床表面に微細な  
凹凸を施して、  
滑りにくく、乾きやすい  
床パターン。

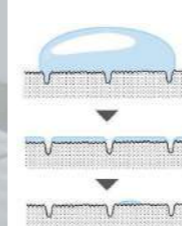

特長



W水流シャワー  
(メタル)



組みフタ (2分割)  
+ 組みフタフック (ホワイト)



握りバー兼用スライドバー  
Bタイプ  
(メタル)



スリムスキッドドア  
換気性能とお掃除性を両立。  
すっきりデザインのドア。



タオル掛け (メタル調)



# Gハウス LACIE 標準仕様

SYSTEM BATHROOM sazana (サザナ) スタイプ 1616サイズ 品番 : HTV1616UNX4\*\*



写真はイメージです

## Color Variation

床	壁: アクセントパネル			壁: 周辺パネル	浴槽	エプロン
ホワイト	ティンバーグリーン (鏡面)	ファルティウッド (鏡面)	プリズムブルー (鏡面)	フリエベージュ (光沢)	ホワイト	ホワイト
ベージュ	ロフトグレー (鏡面)	タルシアベージュ (鏡面)	セイラン (鏡面)	フリエホワイト (光沢)	ベージュN	ベージュ
ライトグレー	リフルホワイト (鏡面)	ノルディックグレーウッド (鏡面)	クリアライトグレー (鏡面)	ベースホワイト (ツヤ消し)	ピンクN	ピンクN
	リフルブラウン (鏡面)	ヘルセシーブルー (鏡面)	クリアタークグレー (鏡面)		アグ7N	アグ7N
	マルキーナグレー (鏡面)	グラニグレー (ツヤ消し)	グレイッシュウォルナット (鏡面)			
	ルティンピンク (鏡面)	マテリアルアロマターリン (鏡面)	フローバーベージュ (ツヤ消し)			
	ファセットベージュ (鏡面)	マテリアルアロマピンク (鏡面)	サハナグレー (ツヤ消し)			ブラック

### お掃除ラクラクほっカラリ床

足元に、いつもやさしさを

■ ひざをついても  
痛くないやわらかさ



クッション層が畳のようなやわらかさを実現。同時に断熱材の役割も果たすので冬場の一歩目もヒヤとしません。

■ 親水パワーで  
軽くこすれば汚れスッカリ



床表面に特殊処理を施した親水層の効果で、皮脂汚れと床の間に水が入り込み、汚れ落ちがスムーズに。ブラシでのお掃除がラクラクです。



### お掃除ラクラク排水口 (抗菌・防カビ仕様)

排水口のぬめり・カビを抑え、簡単なお掃除でサツときれいに

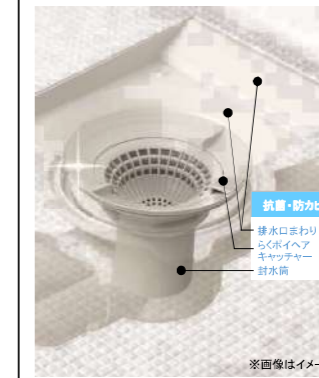

洗いやすいカタチと抗菌・防カビ仕様でお手入れが簡単！  
凹凸が少なく、汚れが落としやすい形状なのでお掃除がラクラク。さらにトラップカバーを開けて見える部分すべてが抗菌・防カビ効果を持つ樹脂で、ぬめりやカビ汚れの増殖を抑えます。



### コンフォートウェーブシャワー

大粒の水玉をたっぷり浴びて頭の上からリフレッシュ



大粒の水玉が左右にスイングしながら勢いよく吐水する、ウェーブ吐水を搭載。スプレーシャワーとのミックスによる適度な刺激感のある浴び心地を実現。



節湯B1

コンフォートウェーブシャワー 節水率\*

約35%

### ゆるリラ浴槽

自然とリラックス姿勢に導く

身体を支える面を増やすことで関節にかかる力を分散し、身も心もリラックス。入浴姿勢が安定し、立ち上がりやすい浴槽フチを採用。さらに浴槽内ステップ\*で節水効果も。

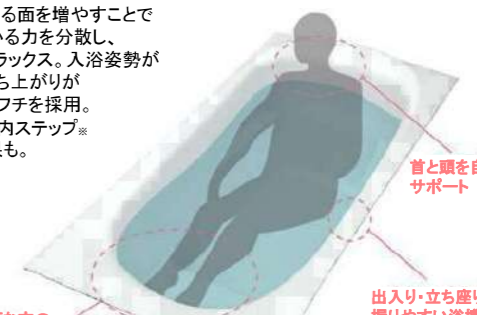

半身浴・小柄な方のすべり止めにも最適な浴槽内ステップ

首と頭を自然にサポート

\*1317/1216/1220サイズは浴槽内ステップなしになります。

※画像はイメージ

<p><b>浴槽</b></p> <p>ベンチタイプ</p> <p>ゆるリラ浴槽 FRPバス[ホワイト] ワンタッチ排水栓</p>	<p><b>水栓</b></p> <p>スキリ棚水栓(棚W215)[シルバー]一般地 +コンフォートウェーブシャワー[メタル調]</p>
<p><b>照明</b></p> <p>丸形照明 1灯(LEDランプ)[電球色]</p>	<p><b>換気扇</b></p> <p>換気扇</p>

<p><b>鏡</b></p> <p>シャワーハンガー2個</p> <p>成業の服で、水あかのごみ付きを抑える お掃除ラクラク 縦長ミラー(W298×H600)</p>
<p><b>ドア</b></p> <p>開き戸(W800×H2000)[ホワイト]</p>

<p><b>タオル掛け</b></p> <p>タオル掛け (L=400)[ホワイト]</p>
--

●商品は印刷のため実際の色とは多少異なってまいります。●商品によっては、改良などにより仕様、寸法、カラーなどに変更が生じる場合がございます。●本紙掲載の写真はイメージとなります。ご発注の際は改めて、お見積り・カタログにて確認の程お願いいたします。



CG合成によるイメージ画像です。

# LIXIL

### 壁パネルカラー 〈アクセント張り〉

#### ベース: ベーシッククラス



LE301  
マットホワイト

#### アクセント: ハイクラス



HN642  
ウッドグレインライト



HN661  
チェリー



HN662  
クオークリーフ



HN988  
マーブルベージュ



HN985  
ヘイゼル



HN987  
ストーングレー



HN986  
パールホワイト



HN954  
モイレー



HT541  
ランダム



HT614  
モカ



HT615  
ヘイゼルナット



HT611  
シルバーグレー



HT612  
スターブルー



HN301  
鏡面ホワイト

### 浴槽カラー 〈FRP〉



NW1  
ホワイト

Y71  
ベージュ

### エプロンカラー

★: ミナモ浴槽専用カラー



FW1  
ホワイト

N11  
ブラック

Y84  
ベージュ

U84  
グレー

### 床カラー 〈キレイサーモフロア 単色〉

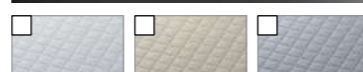

N86  
ホワイト

Y71  
ベージュ

U61  
グレー

### パッとくるりんポイ排水口

パッとゴミがまとまって、  
カンタンにポイッ。

特許第7336233号※1 特許第7336236号※2

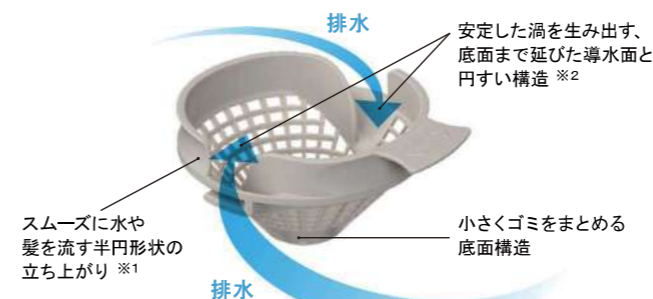

渦でまとまったゴミをポイッとするだけ。



頭や身体を洗うときな  
どの排水。

※使用状況などの諸条件によりパッとくるりんポイ排水口の効果は異なります。



渦でまとまったゴミを  
ポイ!

※写真は渦が見えるように排水口の  
蓋を外しています。ご使用の際は  
排水口に蓋をしてください。

動画はこちら



### 浴槽

4つの仕様からお選びいただけます。



### エプロン



1枚カバータイプ

### キレイサーモフロア

汚れにくい表面処理と形状で、  
お掃除ラクラク。  
足元が冷ヤツとしない。



※使用状況などの諸条件によりキレイサーモフロアの効果は異なります。

### 洗い場側水栓



カラーバリエーション

□ ホワイト □ ブラック □ ライトグレー

壁付サーモ水栓 (LS)

### シャワーヘッド



カラーバリエーション

□ ホワイト □ ブラック

スイッチ付エコアクアシャワー(メタル調)

### スライドフック付握りバー



シャワー  
ホースフック  
(メタル調)

スライドフック付握りバー(メタル調)  
CKNB (7)-B-L1000/CH

### ミラー

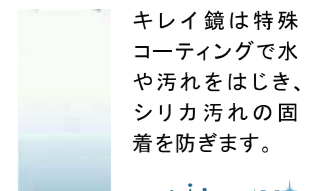

キレイ鏡は特殊  
コーティングで水  
や汚れをはじき、  
シリカ汚れの固  
着を防ぎます。

タテ長ミラー (3080)  
KGM-3080S-C

### 照明



※照明灯数は、浴室サイズ・壁パネル等  
により異なります。

ダウンライト (LED) 3灯  
LE-D1-11A (1.3M) / 1L

### 天井&換気設備



平天井

※写真はイメージです。

天井換気扇  
UF-27A

### ドア



※プッシュプルハンドルは  
ドア本体と同系色です。

開き戸 [11mm段差] (800W)  
UDY-8002006UR (29)

### タオル掛



フック付タオル掛(メタル調)  
R773CH-L400

◆ご注意とお願い  
・写真は印刷のため、実際の色と異なる場合がございます。現物またはサンプルなどにてご確認ください。  
・商品によっては、予告なく改良、仕様変更などを行う場合がありますので、ご了承ください。  
・主要部材、アイテムのみの掲載につき、ご提案プランの詳細は見積書や図面にてご確認ください。  
・掲載内容及び写真・図版の無断掲載はたかくお断りします。(許可なく転載・流用した場合、損害賠償が発生します。)



アイカ工業

# スマートサニタリー

きっと見つかる、理想のスタイル。  
スマートサニタリーの中でも、特に人気のコンセプトプランをインテリアスタイルをテーマにスタイリング。  
選びやすいパッケージプランがデビューしました。トレンドを押さえつつ、しっかりと使いやすい。  
スマートで快適な洗面空間が、理想のライフスタイルを叶えます。

## 洗面化粧台 仕様一覧

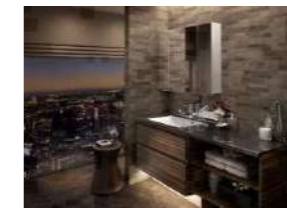

### ¥479,200 (税抜)

全体幅 1220

奥行 D530  
間口 L1200  
ボウル納まり シームアンダーボウル仕様  
ボウル位置 左寄せ  
ボウル下収納幅 W750  
トール収納 なし





二次元バーコードをスマホで読み込むと、  
インターネットで3Dシミュレーションができます

<https://www.3cata.com/sim/play/-60069543/f7b33f740302610445a72327bb2c459a>

奥行	
基本形状	D530
	15

間口	
基本形状	L1200
	B

ボウル納まり	
基本形状	シームアンダーボウル仕様
	

ボウル位置	
基本形状	左寄せ
	

ボウル下収納幅	
基本形状	W750
	3

トール収納	
基本形状	なし

扉カラー	
オプション	単色/K-6000KN
	K-6000KN

カウンターカラー	
オプション	単色(フィット) /6000N(K-6000KN /デリカ)
	個別対応品 K-6000KN

ボウル下収納	
オプション	引出タイプ チャコールグレー
	2

排水金具	
オプション	フランジレス排水金具(樹脂製)床排水用ストラップ
	HMB3014

追加できる収納 右側	
オプション	なし

カウンター延長	
オプション	左側延長
	L1

意匠用パネル・フィラー 左側	
オプション	エンドパネルC
	

意匠用パネル・フィラー 右側	
オプション	エンドパネルC
	

意匠用サイドパネル(ダボ穴加工なし)	
オプション	なし

施工用補助棧	
オプション	1セット(5本入)
	KH-53W

施工金具	
オプション	L字金具 ホワイト
	CH-9347 + CH-9348

給水栓	
オプション	シャワー付ホース給水栓(混合栓)
	WU100MN

ミラー	
オプション	ボウル側設置/曇り止め機能付ミラー収納
	YCGB361H2+YCGB371HR2+YCGB371HL2

上部ミラー収納	
オプション	なし

追加ミラー	
オプション	なし

セカンドミラー	
オプション	なし

別途標準タオルリング有



本資料は、アイカ工業 スマートサニタリー 2022年カタログ版(2022.08)の商品情報が掲載されたカタログを基に作成されています。掲載されている製品の立体形状、オプション組合せ、色、参考価格などの各仕様につきましては実際と異なる場合がございます。また、掲載される写真や画像はイメージとなります。3Dカタログ.comで出力した積算書の品番や金額をPDFやエクセル上で直接編集した場合、修正した後の内容は3Dカタログ.comのウェブ上には反映されません。二次元バーコードで読み取りを行ってもウェブ上では編集前の内容が反映されます。積算書の内容と二次元バーコードの情報が異なるため、トラブルになる事があります。エクセルやPDFの内容を編集された場合は、変更した旨を必ずメーカーへお伝えください。

【2024年3月26日 作成】

# XV

## 洗面化粧台 XV

間口1,200mm \*X3EFH-120BXVCKSANX



CG合成によるイメージ画像です。

### ■ 扉カラー ※扉色により納期が異なります。

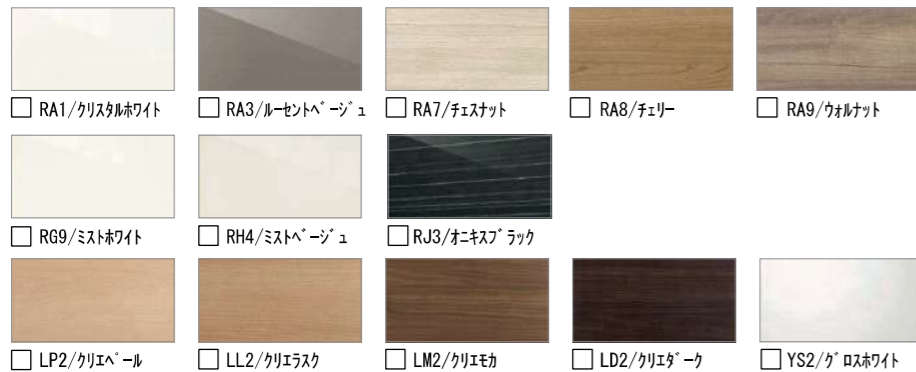

### ■ カウンターカラー ※ボウル部はカウンター同色です。



### ■ キャビネット本体カラー



### ■ カウンター

片流れで広がりのあるデザインのスクエアカウンター。



たっぷり使える、ゆったりサイズ 容量12ℓ



つなぎ目なしの一体成形なのでお手入れも簡単です。

排水口を右奥に配置することで、ボウル内の作業スペースを広げました。

水栓取り付け位置は、カウンター面より一段低い仕様。ゆるやかな傾斜がついているため、水がたまりにくくなっています。

### ■ 新てまなし排水口

金属フランジや排水口の奥の突起がなく、お掃除簡単です。



※写真はイメージです。

### ■ キャビネット

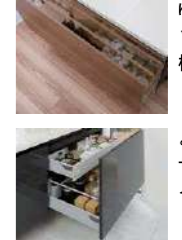

ゆっくり閉まるソフトサイレンス機構

よく使うものもサッと取り出せるインナー引出

※写真はイメージです。フルスライドタイプ (ソフトサイレンス付・インナー引出付)

### ■ フルスライドタイプ

広々とした収納スペースを確保できます。



### ■ 水栓金具



簡単ハンドル シングルレバーシャワー水栓

### ■ ミラーキャビネット

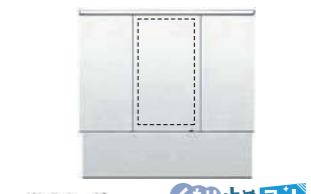

※イメージ **くもり止めコート**  
くもり止めコートのコーティング範囲  
木製 3面鏡 上部ライン照明付  
\*MX5-1203TVEUCMKKBA

### ■ 奥行収納量アップ

奥行きが従来品より広く収納力がアップしました。棚板は60mm単位で高さを自由にアレンジできます。



### ■ 上部ライン照明

横通しですっきりとしたデザインがミラーを広く見せ空間に高級感をもたらします。



### ■ タッチレススイッチ

手を差し出すだけでオン・オフができます。スイッチをさわらなくても、清潔に使うことができます。



### ■ ソフトサイレンス機構



ミラー用

### ■ カウンター高さ



※各写真・イラストはイメージです。見積内容とは異なる場合がありますので、ご注意ください。

◆ご注意とお願い  
 ・写真は印刷のため、実際の色と異なる場合がございます。現物またはサンプルなどにてご確認ください。  
 ・商品によっては、予告なく改良、仕様変更などを行う場合がありますので、ご了承ください。  
 ・主要部材、アイテムのみの掲載につき、ご提案プランの詳細は見積書や図面にてご確認ください。  
 ・掲載内容及び写真・図版の無断掲載はたかくお断りします。(許可なく転載・流用した場合、損害賠償が発生します。)

# Custom Vanity

2025年 LACIE

カスタム バニティ

間口1,200mm~1,800mm



CG合成によるイメージ画像です。



## ■ カウンター

好みの空間デザインにフィットする  
耐水メラミンカウンター



空間に合わせやすい木目カラー5色に加え、マットなホワイトとグレー、素材感のある抽象柄の11色展開。キッチンやリビング、玄関などにも幅広く利用でき、洗練されたコーディネートが可能になります。インテリア空間に合わせやすい11色のカラーパリエーション



現場カットできません。

※写真はイメージです。

## ■ 大型洗面ボウル

底が広くて大容量のハイバックひろびろボウル



新てまなし排水口

金属フランジがなく、なめらかな形状で、しかも排水口の奥の突起がなくお掃除簡単です。

一般的な排水口 新てまなし排水口

金属フランジあり

## ■ 水栓金具

使いたい位置にくると回せるくるくる水栓



左右に180度回転

ホース収納式

グースネック形状

## ■ 下棚

カウンターと同じカラーの下棚もご用意

お好みのカゴなど置く下棚もカウンターと同じ11色展開です。色の組み合わせも自由自在で、コーディネート幅が広がります。



※写真はイメージです。

## ■ 洗面器セット



間口 750mm

容量 20L

ボウル間口 750mm

LF-CS75-WX397SY(S)

※寸法は製品の奥行き、洗面ボウルおよびドライパレットの寸法です。  
※写真はプレーンネオホワイトです。

### ■ カウンターカラー

木目



単色

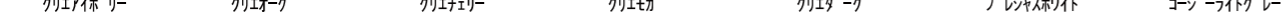

抽象柄



### ■ 下棚カラー



単色

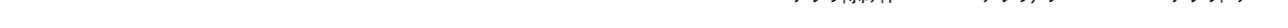

### ■ 洗面器カラー



洗面器カラー

## ■ エコハンドル

よく使う正面のハンドル位置で「水」を出す省エネ設計。



## ■ ブラケット

カウンターと下棚を支えるブラケットは、シルバーとブラックの2色からお選びいただけます。

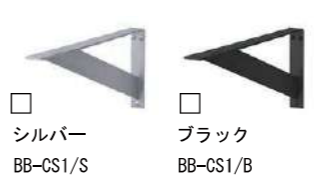

## ■ 排水器具



## ■ ミラーキャビネット



◆ご注意とお願い  
 ・写真は印刷のため、実際の色と異なる場合がございます。現物またはサンプルなどにてご確認ください。  
 ・商品によっては、予告なく改良、仕様変更などを行う場合がありますので、ご了承ください。  
 ・主要部材、アイテムのみの掲載につき、ご提案プランの詳細は見積書や図面にてご確認ください。  
 ・掲載内容及び写真・図版の無断掲載はたかくお断りします。(許可なく転載・流用した場合、損害賠償が発生します。)

※現在、システムトラブルにより  
ソフトウォールナット柄・ナチュラルチェスナット柄の木目方向が誤っている場合があります。  
正しい木目方向についてはカタログをご確認ください。



動画を  
チェック!

※画像はイメージです。組合せなどはお見積書をご確認ください。

ご提案扉柄



ホワイト(鏡面)

水栓



マルチシングルレバーシャワー  
(スゴピカタイプ)(エコカチットあり)  
抗菌加工  
※シャワーヘッドは引き出せます。



レバー部分が抗菌加工になって、  
手間なく清潔に。触るたびに衛  
生面が気になる不安を和らげ  
ます。

本体キャビネット



幕前板+ニースペース棚タイプ

カウンター

のびのび使えるワイドカウンター。空間にぴったり合ったプランをつくれます。

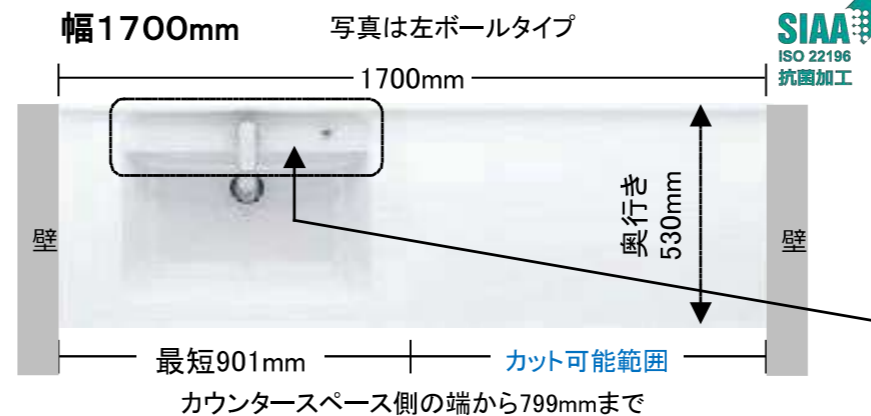

水に濡れた物を置くのに便利な  
ウェットエリア。継ぎ目や隙間がなく、  
汚れてもささっと拭くだけ。

掃除しにくいフチの  
隙間がない排水口。

●ボール深さ:165mm 容量:12L

扉柄バリエーション

タイプS			タイプC		
ブラックオーク柄	ネイビーオーク柄	ブルーグレーオーク柄	ホワイト	ポタリーベージュ	
タイプA					
グレージュアッシュ柄	ウォールナット柄	チェリー柄	イデアオーク柄	オーク柄	2026年1月末 受注終了
メープル柄	ホワイトオーク柄	グレイッシュグリーン	ホワイト(鏡面)		*扉柄S/A/B/Cは 価格が変わります。
タイプB					
アルベロホワイトソフトウォール (鏡面)	ナチュラル チェスナット柄	フォググレー	ヴィンテージ メタル	ソフトオーク柄	アルベロブラック (鏡面)
				2026年1月末 受注終了	2026年1月末 受注終了

ミラー

ヒーターレスでくもりにくいミラー  
『くもりシャット!』

電気代ゼロで、全面クリア。  
新感覚のミラーです。  
鏡の表面に、吸水性・親水性の  
ある膜をコーティング。  
狭い部分しか効果のなかった  
従来品(ヒーター)に対し、全面が  
くもりにくいので、お風呂上がりも  
鏡はいつもクリア。電気代も  
かからないので経済的です。



※3面鏡はセンターミラーのみ、2面鏡はメインミラーのみ。

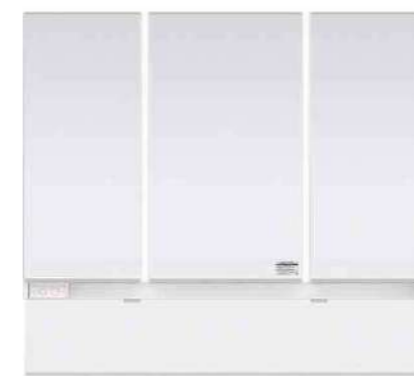

ツインラインLED木製3面鏡  
ミドルミラー  
1200

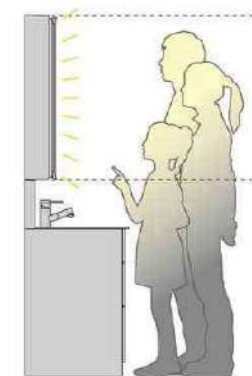

両サイドからの均一な光で、背の高  
さに関係なく、顔全体を明るく照らし  
ます。



## Color Variation

カウンター



ホワイト

扉(スタンダードクラス)



A: ホワイト

取手



別途標準タオルリング有

## ひろびろ設計のボウル

圧迫感なく、ひろびろと使える



水栓の位置が高く、深さと奥行きを確保したボウル形状。空間を広くゆったり使えます。

## ちよい置きカウンター

すぐ手が届くところに一時置きできる



手洗い時のアクセサリなどの一時置きに。

スマートフォンを置いて、鏡扉を開閉可能。

化粧品や整髪などメイク道具置きに。

スマートフォンを置いて、身支度しながら天気予報や予定のチェックなどにもぴったり。

## エコミラー

ヒーターなしでもくもりにくい



鏡にくもり止めコートをほどこした、電気を使わないエコ仕様。オン・オフの手間がなく、くもりがとれるまで待つ必要もありません。



## 洗面ボウル



洗面ボウル一体カウンター(実容量12L)

## 水栓金具



お掃除ラクラク水栓 ※画像はイメージ

## お掃除ラクラク水栓

汚れにくく、掃除しやすい

節湯C1



棚下部には、撥水性と防汚効果が高い「クリーン樹脂」を採用。汚れをはじいてサッとふき取れます。



吐水切り替え



※画像はイメージ



※画像はイメージ

ハンドシャワー式



※画像はイメージ

## タッチレスワイドLED照明

手を触れずにオン・オフができて清潔



センサーに手をかざすだけで、照明のオン・オフができます。間口いっぱいのLED照明が、広い範囲を均一に明るく照らします。

## お掃除ラクラク排水口(抗菌・防カビ仕様)

きれいをいっそう保つ、こだわりの形状と材質

抗菌・防カビ樹脂



※詳細はカタログ参照

抗菌※・防カビ※効果を持つ樹脂を採用。ヌメリやカビ汚れの増殖をおさえ、お掃除ラクラクです。

## 化粧台



片引き出し(間口1200mm)

## 化粧鏡



鏡表はすべて収納スペースになっています。三面鏡・タッチレスワイドLED照明(間口1200mm)エコミラー/コンセント3個



# Gハウス

RESTROOM ウォシュレット®一体形便器 GG-J1 品番: CES941

# 標準仕様



写真はイメージです

### リモコン



## 別途標準タオルリング有

### Color Variation



### 汚れツルリン

#### セフィオンテクト

陶器表面の凹凸を100万分の1mmのナノレベルでなめらかに仕上げました。汚れが付きにくく落ちやすいTOTO独自の技術です。(画像はイメージ)

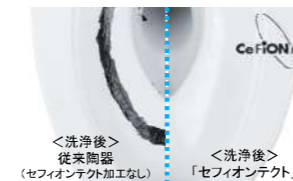

#### プレミスト

自動で便器にミスト(水)をふきかけて、水のクッションを作ります。便器表面をツルツルにする「セフィオンテクト」との相乗効果で、便器を汚れから守ります。



※詳細はカタログ参照

※画像はイメージ

### 使うたび除菌

#### ノズルきれい クリーン樹脂を使用しています

「ウォシュレット」使用前後に水でノズルを洗浄する「セルフクリーニング」に加え、トイレ使用後に「きれい除菌水」が、ノズルの内側も外側も自動で洗浄・除菌※。



※詳細はカタログ参照



- 1 おしり洗浄
- 2 やわらか洗浄
- 3 ビデ洗浄

※画像はイメージ

※画像はイメージ

### 停電時安心設計

#### 停電時も水を流せます

便器に向かって右横奥の手動レバーを引っ張ることで停電時も水を流すことができます。



※便器洗浄をするためには、便器に向かって右横奥の手動レバーを約4秒以上引っ張ってください。乾電池などの電源は不要です。

### おそうじ超ラク

#### ①フチなし形状



#### ②お掃除リフト



#### ③クリーン便座



①奥までぐるっとフチがないから、サッとひとふき、お掃除ラクラクです。

②ファンブッシュでウォシュレット前方が持ち上がるので、汚れがたまりやすい便器とのすき間もラクにお掃除できます。

③便座の内側にも外側にもつぎ目がないのでお掃除ラクラク。

### オート機能

#### オート洗浄

便座から立ち上がると、センサーが座っていた時間から大・小の洗浄を判断し、便器の水を自動で流します。流し忘れがないので安心です。



※画像はイメージ

#### オートパワー脱臭

使用后、脱臭から自動的に切り替わり強力で脱臭。



※画像はイメージ

### 節水だからエコ

#### 少ない水でしっかり洗浄

13L便器からおよそ1/3、8L便器からおよそ3/5の洗浄水量へ。普段どおり使っているだけでいつの間にか節水できます。

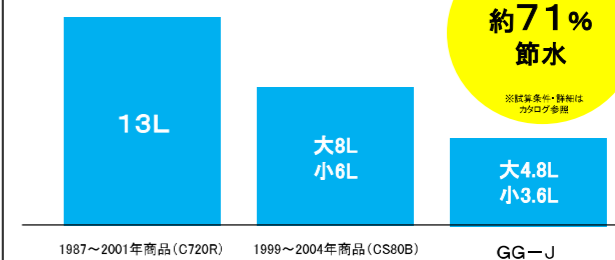

13Lに比べて年間約14,200円、8Lに比べて年間約4,200円節約できます。

●商品は印刷のため実際の色とは多少異なっております。●商品によっては、改良などにより仕様、寸法、カラーなどに変更が生じる場合がございます。●本紙掲載の写真はイメージとなります。ご注文の際は改めて、お見積り・カタログにて確認の程お願いいたします。



2年保証  
1年保証  
3年安心  
HYPER KILAMIC  
SIAA ISO22196 for KOHJIN

※写真はカタログによるイメージです。  
見積り内容とは異なりますので、ご注意ください。

# INAX

## 3Cグレード 機能表

グレード別 機能  
お掃除リフトアップ(手動) フルオート便器洗浄(男子小洗浄なし)

キレイ機能	パワーストリーム洗浄	女性専用レディスノズル	スッキリノズルシャッター	ノズルそうじ	抗菌樹脂(ISO抗菌準拠)	鉢内スプレー
	ノズルオートクリーニング	ノズル先端着脱	キレイ便座	便フタワンタッチ着脱		
エコ機能	超節水ECO5	スーパー節電	ワンタッチ節電(8h)	電源スイッチ		
洗浄機能	おしり洗浄(泡ジェット洗浄)	ビデ洗浄(泡沫ソフト)	おしりワイド洗浄	おしりマッサージ洗浄	ワイドビデ洗浄	ノズル位置調節
快適機能	Wパワー脱臭	暖房便座	リモコン	スローダウン便座	便座ヒーターオートOFF	着座センサー
	点字対応*					

※スマートリモコンは点字対応しておりません。

## カラーバリエーション



## キレイ機能

### パワーストリーム洗浄



強力な水流が便器鉢内のすみずみまで回り、少ない水でもしっかり汚れを洗い流します。

### フチレス形状



便器のフチを丸ごとなくし、サッとひと拭き、お掃除ラクラクです。

### ハイパーキラミック

表面にキズがつきにくく、ISOに準拠した抗菌(銀イオン)パワーで細菌の繁殖も抑えられる、汚れに強い便器素材です。

### 水になじみやすい親水性

ハイパーキラミックは「水になじみやすい」親水性。便器洗浄やお掃除するたびに汚物を押し流します。

### 抗菌仕様

しっかり汚れを洗い流した上で、銀イオンのパワーで、黒ズミの原因となる細菌の繁殖をしっかり抑制。汚れや水アカ、においを低減します。

### キズ汚れにつよい

高硬度のジルコンを釉薬の表面まで含んでいるので、キズがつきにくく、陶器の美しさを長く保てます。



## お掃除ラクラク

### お掃除リフトアップ



真上に持ち上がるので、汚れが入り込みやすい便器とのすき間汚れが拭き取れて、気になるにおいも軽減できます。

### キレイ便座



汚れが入りやすい便座のつぎ目がありません。さらに便座裏は防汚素材で、汚れてもサッとひと拭き、お掃除ラクラク。

## しっかりエコ

地球環境に配慮した、強力洗浄の超節水トイレ。

「超節水ECO5トイレ」なら、大13L便器と比べ約**69%**、大8L便器と比べ約**49%**節水できます。



(大8L便器の場合。おフロ1杯を180Lで計算。)

# ECO5

【試算条件】4人家族(男性2人、女性2人)が大1回/人・日、小3回/人・日使用した場合で算出。

## 停電対応



停電の際も手動で洗浄することができます。

## 鉢内スプレー

便器の表面を濡らし、汚物汚れをつきにくくするのでお掃除もラクラク。



※写真はイメージです。便器形状により塗布範囲が異なる場合があります。

## コンパクトなフォルム

前出寸法を720mmに抑え、曲線を生かしたデザインとすることでコンパクトなフォルムを実現しました。



## フルオート便器洗浄

便座から立ち上がると自動的に便器を洗浄。



## スッキリノズルシャッター

ノズルを使用しないときは収納し、シャッターでカバー。男子小用時などの飛沫を防ぎ、ノズルを清潔に保ちます。着脱式なので、お手入れもカンタン。

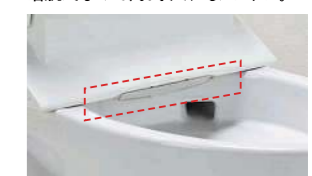

※各写真・イラストはイメージです。見積り内容とは異なる場合がありますので、ご注意ください。

◆ご注意とお願い  
 ・写真は印刷のため、実際の色と異なる場合がございます。現物またはサンプルなどにてご確認ください。  
 ・商品によっては、予告なく改良、仕様変更などを行う場合がありますので、ご了承ください。  
 ・主要部材、アイテムのみの掲載につき、ご提案プランの詳細は見積書や図面にてご確認ください。  
 ・掲載内容及び写真・図版の無断掲載はいたくお断りします。(許可なく転載・流用した場合、損害賠償が発生します。)

※2個目のトイレの場合は配管費用は別途がかかります。

**Panasonic**

【1階】 全自動おそうじトイレ アラウーノ Z160 〈タイプ2〉

LACIE仕様



※すべてイメージです。

カラー



リモコン

フラットリモコン



赤外線式ワイヤレスリモコン／「チャイルドロック」機能搭載

ホワイト

「おそうじラクラク」を  
追求したタンクレストイレ

全自動おそうじトイレ

アラウーノ Z160

タイプ2

トリプル汚れガード

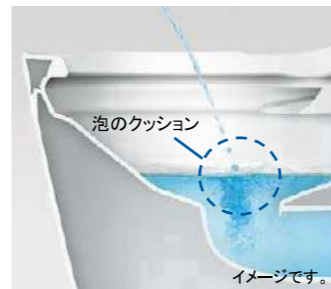

泡のクッションで  
受け止める  
「ハネガード」(リモコン式)



高さ約3mmの  
フチが防ぐ  
「タレガード」

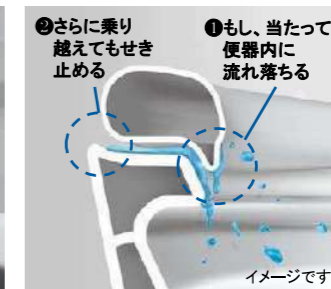

便座と便器の  
合わせ技でせき止める  
「モレガード」

激落ちバブル



マイクロバブルとミリバブルの  
2種類の泡が便器内をめぐり、  
おそうじします。

スゴピカ素材(有機ガラス系)



水アカの固着を防ぐ特殊な  
新素材を使用しているため、  
キレイが続きます。

スキマレス設計



おそうじはサッと拭くだけ。  
手の届きにくいフチ裏も  
スムーズに拭けます。

スパイラル水流



水流を抑制する独自の形状で  
少量の水で勢いよく流し切り  
ます。

ステンレスノズル



おそうじしやすく汚れが付き  
にくい素材なので衛生的です。

低水圧対応

低水圧※1でもしっかり排水。

高台の建物や上層階にも  
ご採用いただけます※2

※1 0.05MPa(流動時)以上。  
専用手洗いを接続する場合は 0.1MPa(流動時)  
以上が必要です。

※2 条件によっては、設置できない場合があります。



「ターントラップ方式」  
排水路にたまった水を一気に排出。  
少ない水量でしっかり洗浄。

家族や来客が  
頻繁に使っても、  
キレイが続く。

流すたびに洗剤の泡で  
洗いながら流します。



※2階トイレはオプションです。設置される際の参考品



写真はイメージです

リモコン



## Color Variation

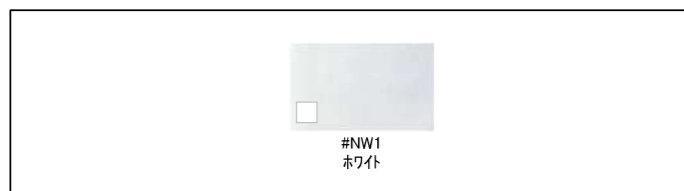

●商品は印刷のため実際の色とは多少異なっております。●商品によっては、改良などにより仕様、寸法、カラーなどに変更が生じる場合がございます。●本紙掲載の写真はイメージとなります。ご発注の際は改めて、お見積り・カタログにて確認の程お願いいたします。

別途標準ペーパーホルダー & タオルリング有

## 汚れツルリン おそうじ超ラク

お掃除のしやすさを究めたデザイン  
フチなし形状「スゴフチ」



フチなし形状「スゴフチ」

奥までぐるっとフチがないから、  
サッとひとふき、お掃除ラクラクです。

## クリーン便座(つぎ目なし)・クリーンズル

便座の内側にも外側にも  
つぎ目がないので、お掃除ラクラク



クリーン便座  
(つぎ目なし)

クリーンズル

「ウォシュレット」の便座とノズルには、はっ水性のあるクリーン樹脂を採用。  
汚れをはじくので、サッとひとふきでお手入れできます。 ※詳細はカタログ参照

## 「セフィオンテクト」

表面がツルツルで汚れがつきにくい

### 超平滑

「菌」すら入り込めない、  
ナノレベルの  
なめらかさです。



従来陶器

「セフィオンテクト」

### 親水性

陶器表面に  
水がなじむので  
汚れを浮かせて  
落とします。

※詳細はカタログ参照

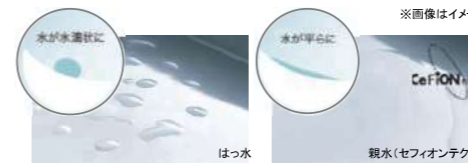

水が水滴状に膨らみ、  
汚れを浮かせてにくい。

水が平らに広がるので、  
汚れを浮かせてやすい。

※画像はイメージ

## オート機能

### オート洗浄

便座から立ち上がると、  
センサーが座っていた時間から  
大・小の洗浄を判断し、  
便器の水を自動で流します。  
流し忘れがないので安心です。



※画像はイメージ

### オートパワー脱臭

使用后、脱臭から  
自動的に切り替わり強力に脱臭。



※画像はイメージ

※プレミスト  
お掃除リフトなし

## 停電時安心設計

手動レバーを引っ張ることで  
停電時も水を流すことができます



※便器洗浄をするためには、便器に向かって右横奥の手動レバーを  
約4秒以上引っ張ってください。乾電池などの電源は不要です。

## 節水だからエコ

### 少ない水でしっかり洗浄

13L便器からおよそ1/3、8L便器からおよそ  
3/5の洗浄水量へ。普段どおり使っているだけで  
いつの間にか節水できます。

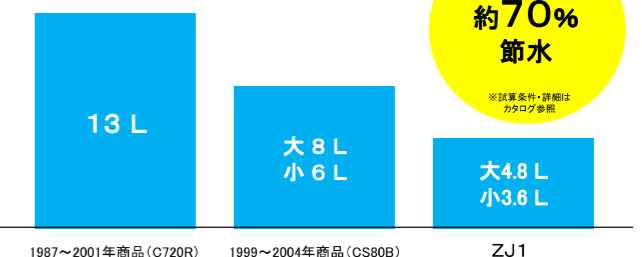

13Lに比べて年間約14,100円、8Lに比べて年間約4,100円節約できます。

※2階トイレはオプションです。  
設置される際の参考品



2年保証  
1年延長保証  
3年保証  
HYPER KILAMIC SIAA ISO22196 for KOHJIN

※写真はカタログによるイメージです。  
見積り内容とは異なりますので、ご注意ください。

INAX

3 Gグレード 機能表

グレード別機能	お掃除リフトアップ(手動)	フルオート便器洗浄(男子小洗浄なし)	鉢内スプレー	Wパワー脱臭		
キレイ機能	パワーストリーム洗浄	女性専用レディスノズル	スッキリノズルシャッター	ノズルお掃除モード	ノズルそうじ	ノズルオートクリーニング
エコ機能	超節水ECO5	スーパー節電	ワンタッチ節電(8h)	電源スイッチ		
洗浄機能	おしり洗浄(泡ジェット洗浄)	ビデ洗浄(泡沫ソフト)	おしりワイド洗浄	おしりターボ洗浄	スーパーワイドビデ洗浄	ノズル位置調節
快適機能	暖房便座	リモコン	スローダウン便座	便座ヒーターオートOFF	着座センサー	点字対応

カラーバリエーション

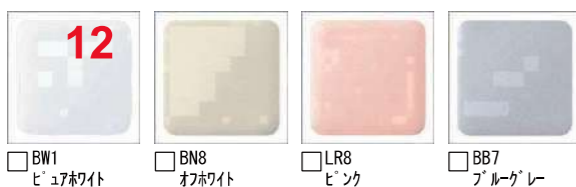

リモコンデザイン



別途標準ペーパーホルダー&タオルリング有

キレイ機能



強力な水流が便器鉢内のすみずみまで回り、少ない水でもしっかり汚れを洗い流します。 便器のフチを丸ごとなくし、サッとひと拭き、お掃除ラクラクです。

ハイパーキラミック

表面にキズがつきにくく、ISOに準拠した抗菌(銀イオン)パワーで細菌の繁殖も抑えられる、汚れに強い便器素材です。

水になじみやすい親水性

ハイパーキラミックは「水になじみやすい」親水性。便器洗浄やお掃除するたびに汚物を押し流します。

抗菌仕様

しっかり汚れを洗い流した上で、銀イオンのパワーで、黒ズミの原因となる細菌の繁殖をしっかり抑制。汚れや水アカ、においを低減します。

キズ汚れにつよい。

高硬度のジルコンを釉薬の表面まで含んでいるので、キズがつきにくく、陶器の美しさを長く保てます。

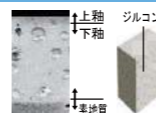

しっかりエコ

地球環境に配慮した、強力洗浄の超節水トイレ。

一般家庭内でトイレは使用水量が多く、全体の21%も使用しています。

この貴重な水を大切に使うことを考え、強い洗浄力そのままに従来品より大幅に洗浄水量を減らしました。

「超節水ECO5トイレ」なら、大13L便器と比べ約69% 大8L便器と比べ約49% 節水できます。

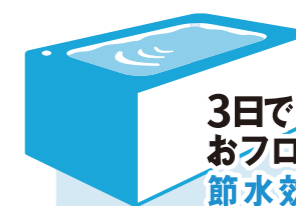

ECO5

3日でおフロ1杯以上の節水効果

大8L便器に比べ、超節水ECO5トイレは、3日でおフロ1杯分以上\*節約できます。

※おフロ1杯を180Lで計算

【試算条件】4人家族(男性2人、女性2人)が大1回/人・日、小3回/人・日使用した場合で算出。

コンパクトなフォルム



コンパクト設計の奥行760mmなので、空間をより広々でき、ゆとりを生み出します。

お掃除リフトアップ

汚れが入り込みやすい便器とのすき間をラクラクお掃除。



お掃除しやすいフォルム

タンク上手洗はシームレスで拭き掃除しやすいデザイン。



鉢内スプレー

便器の表面を濡らし、汚物汚れをつきにくくするのでお掃除もラクラク。



※写真はイメージです。便器形状により塗布範囲が異なる場合があります。

フルオート便器洗浄

便座から立ち上がると自動で洗浄するので流し忘れの心配もありません。



Wパワー脱臭

着座すると自動で脱臭。



キレイ便座

便座のつぎ目をなくし、便座裏は防汚素材だから、汚れもサッとひと拭き。



※各写真・イラストはイメージです。見積り内容とは異なる場合がありますので、ご注意ください。

◆ご注意とお願い  
・写真は印刷のため、実際の色と異なる場合がございます。現物またはサンプルなどにてご確認ください。  
・商品によっては、予告なく改良、仕様変更などを行う場合がありますので、ご了承ください。  
・主要部材、アイテムの掲載につき、ご提案プランの詳細は見積書や図面にてご確認ください。  
・掲載内容及び写真・図版の無断掲載はたかくお断りします。(許可なく転載・流用した場合、損害賠償が発生します。)

※2個目のトイレの場合は配管費用は別途かかります。

**Panasonic**

【2階】 節水キレイ洗浄 New アラウーノ V Limited 手洗い付き 〈SN5タイプ〉

LACIE仕様

New/ 節水キレイ洗浄  
**アラウーノ V Limited**  
A-La-Uno V Limited

※2階トイレはオプションです。  
設置される際の参考品



※イメージです。



**便座 CH329AWSV**

\* 脱臭無



お手入れらくらく  
「スムーズフォルム」。



汚れにくくお掃除しやすい  
「ステンレスノズル」。

節水しながらキレイに流す。すっきりしたトイレ空間に。

少ない水量でかしく洗って流します

【3Dツイスター水流】

ボール全体をまんべんなく洗う。

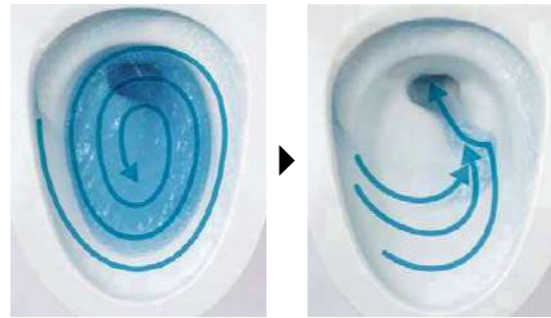

流れの方向を変え、一気に流しきる。

■1回あたりの使用水量比較



※1 1990年頃の当社サイホンセット式トイレ (CH43)。  
※2 水圧0.2MPa (流動時) の場合。その他当社基準に基づき測定。

コンパクトサイズでトイレ空間が広々

狭いトイレ空間でもゆとりの動作スペースが確保できます。

奥行き約1200mmのスペースに設置した場合



ゆとりの動作スペースを確保。

約480mm

720mm

使いやすく汚れにくい「手洗い」です

スゴピカ素材 (有機ガラス系)

手洗いボールは、水アカをはじく新素材。

手洗いしやすいボール

手を差し出しやすい角度のついたボール。

ウェットエリア

ハンドソープも置きやすい設計。  
※幅90mm、奥行き110mmまでの小物が置けます。

小物置きスペース

芳香剤などの小物も置けます。  
※奥行き70mmまでの小物が置けます。アルコールを含まない芳香剤をお使いください。



操作部

手洗いと洗浄ボタン (大・小) を一箇所に集約。



洗浄と同時に7秒間 (約250mL) 吐水されます。0秒 (吐水なし)、15秒への切り換えも可能です。

※手洗器の排水は便器内に排水されないため、市販のトイレ用芳香洗浄剤をお使いいただいても効果は得られません。

スゴピカ素材 (有機ガラス系)

汚れがつきにくいからおそうじラクラク。

■水アカ除去実験

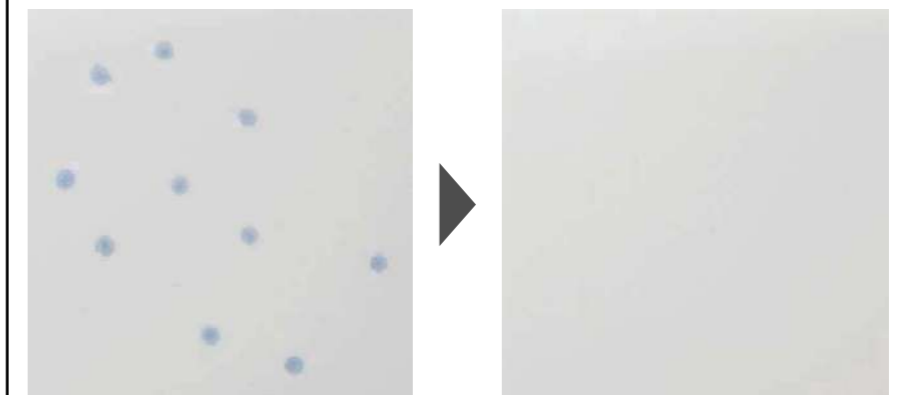

〈スポンジで10往復させた結果〉

写真は実験用に人工の水アカを強制的に付着させたものです。  
※水アカ成分滴下後12時間乾燥。